

KEMPER®

Der Katalog





Liebe KEMPER-Partner,

Pionier und Weltmarktführer in der Schweißrauchabsaugung, Innovationstreiber der Branche: Diese Bezeichnungen erfüllen uns mit Stolz, denn dahinter stehen jahrzehntelange harte Arbeit. Doch in erster Linie sehen wir uns als Ihr vertrauensvoller Partner, wenn es um Luftreinhaltung, Arbeitsschutzequipment und die Gesundheit Ihrer Mitarbeiter geht.

Als dynamisches Familienunternehmen haben wir uns diesen bodenständigen Anspruch bis heute erhalten. KEMPER ist in den Metallproduktionen dieser Welt zu Hause – vom kleineren Handwerksbetrieb bis zum globalen Automobilisten. Wir kennen die Anforderungen der Branche und wissen, in welchem Umfeld Absauggeräte und Filteranlagen optimal zum Einsatz kommen.

Das Bewusstsein für Mitarbeitergesundheit steigt und der Arbeitsschutz bleibt einer der größten Wachstumsbereiche in der Schweiß- und Schneidtechnik. Von der Punktabsaugung bis hin zum Luftreinhaltungskonzept: Wir begleiten Sie auf Ihrem Weg zu gesunden Mitarbeitern, einem positiven Arbeitgeberimage und in die Zukunft des sicheren Schweißens.



Inhalt



5

Absaugsysteme - mobil

- Speicherfilter
- Abreinigbares Filter



39

Absaugsysteme - stationär

- Speicherfilter
- Abreinigbares Filter



129

Absaugsysteme - zentral

- Zentrale Absaugsysteme
- Erweiterung für Absauganlagen



153

Absaugtische und Schneidische

- Absaugtische für manuelle Anwendungen
- Absaugtische für Schneidanlagen

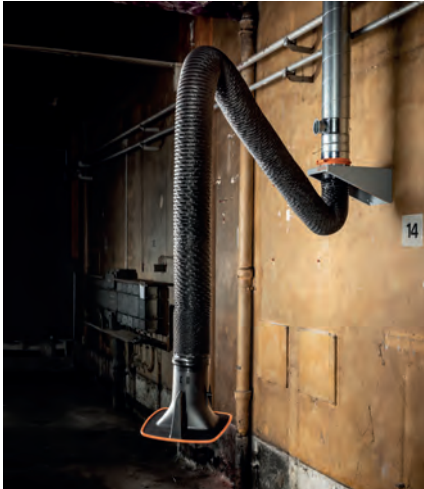

57

Absaugarme und Ventilatoren

- Absaugarme
- Ventilatoren
- Abluftsets
- Schläuche



83

Hochvakuumabsaugung

- Speicherfilter
- Abreinigbares Filter



105

Raumlüftungssysteme

- Schichtlüftungsprinzip
- Luftüberwachung
- Mischlüftungsprinzip
- Hallenlüftungskonzepte



173

Arbeitsschutz und Trennwände

- Schutzvorhänge und Wände
- Schallschutz- und Trennwandsysteme
- Schweißerschutzdecken



215

After Sales & Services



225

Wissenswertes



KEMPER

Safe Change Filter - SCF

25^{m²}

Control panel with the following elements from top to bottom:
1. Yellow warning label with a lightning bolt symbol.
2. Power button (circle with a dot).
3. On/Off button (circle with a vertical line).
4. Stop button (square with an 'X').
5. Additional control buttons and indicator lights.

Absaugsysteme - mobil

Überblick

Gemeinsame Produkthighlights	8
Produktvergleich mobile Filtergeräte	9
Einsatzbereiche für mobile Filtergeräte	11
Auswahlkriterien für mobile Filtergeräte	14

Speicherfilter

Smartmaster	15
ProfiMaster, ein Absaugarm	16
ProfiMaster, zwei Absaugarme	17
SmartFil	19
MaxiFil	20
Vergleichsmessung mobile Filtergeräte mit Speicherfilter	24
MaxiFil AK	27

Abreinigbares Filter

Filter-Master XL	28
MaxiFil Clean	29

Zubehör und Ersatzteile

Zubehör und Ersatzteile für mobile Geräte	34
Ersatzfilter für mobile Geräte	36

**Jeder Mitarbeiter
verdient saubere
Atemluft.
Dafür steht
KEMPER.**

Gemeinsame Produkthighlights



Komfortabel bewegbar

Einfaches Verfahren des Gerätes dank Lenkrollen mit Feststellern



LED-Beleuchtung (optional)

Gute Sicht auf das Werkstück führt zu besseren Schweißergebnissen und unterstützt Anwender dabei, die Haube nachzuführen



360 Grad Radius

Maximale Beweglichkeit des Absaugarms für eine Nutzung ohne Einschränkung



Start/Stop Automatik (optional)

Die Verbindung mit dem Schweißgerät spart Zeit- und Energiekosten ein



Einhändige Bedienung

Bequeme Positionierung freitragend in jede Position mit nur einer Hand durch besonders leichtgängigen Absaugarm



40 % bessere Schweißraucherfassung

Weniger Nachführarbeit durch größeren Erfassungsbereich mit flanschförmiger Haube



Variable Schweißraucherfassung mit Absaugarmen

Absaugarme in Längen von zwei bis vier Meter in Rohr- oder Schlauchausführung



IFA W3 geprüft

Einsetzbar bei der Verarbeitung von Chrom-Nickel-Stahl



Kostenlose Garantieverlängerung

Zusätzliche 12 Monate Anschlussgarantie durch Registrierung des Gerätes

Produktvergleich



Allgemeine Informationen

SmartMaster

ProfiMaster

Filter		
Filterstufen	3	2
Verfahren	Speicherfilter	Speicherfilter
Filterfläche	ca. 13 m ²	ca. 17 m ²
Filterttyp	Filterkassette	Filterkassette
Filtermaterial	Glasfaservlies	Glasfaservlies
Abscheidegrad	> 99,5%	> 99,5%
Filterklasse	E12	E12
Zusätzliche Filter	Zwei Vorfilter	Vorfilter

Technische Daten

Grunddaten		
Absaugleistung	950 m ³ /h	1.100 m ³ /h
Abmessungen (B x T x H)	705 x 655 x 900 mm	785 x 730 x 950 mm
Gewicht	71kg	95 kg
Motorleistung	1,1 kW	1,1 kW
Anschlussspannung	1 x 230 V / 50 Hz	3 x 400 V / 50 Hz
Nennstrom	6,7 A	2,3 A
Schalldruckpegel	72 dB(A)	72 dB(A)
Zusatzinformationen		
IFA-Zulassung	W3-geprüft	W3-geprüft
Ventilator typ	Radialventilator	Radialventilator
Kontaminationsfreier Filterwechsel		

Bestelldaten

Beschreibung	Art.-Nr.	Art.-Nr.
Schlauchausführung, 2 m	64 300	60 650 100
Schlauchausführung, 3 m	64 330	60 650 101
Schlauchausführung, 4 m		60 650 102
Rohrausführung, 2 m		60 650 103
Rohrausführung, 3 m		60 650 104
Rohrausführung, 4 m		60 650 105

Zusatzausstattung

Beschreibung	
Start/Stopp Automatik	x
Arbeitsplatzbeleuchtung inkl. Ein/Aus an der Absaughaube	



SmartFil

MaxiFil

Filter Master XL

MaxiFil Clean

2	2	1	2
Speicherfilter	Speicherfilter	Abreinigbares Filter	Abreinigbares Filter
ca. 25 m ²	ca. 42 m ²	ca. 10 m ²	ca. 15 m ²
SafeChangeFilter	SafeChangeFilter	Filterpatrone	Filterpatrone
Polyestervlies	Polyestervlies	ePTFE-Membran	ePTFE-Membran
> 99,5%	> 99,5%	> 99,9%	> 99,9%
E12	E12		
Vorfilter (Alugestrickt)	Vorfilter (Alugestrickt)		Fliehkraft-Vorabscheider
1.100 m ³ /h	1.100 m ³ /h	1.000 m ³ /h	1.100 m ³ /h
795 x 836 x 1.169 mm	810 x 825 x 1.150 mm	655 x 655 x 1.460 mm	810 x 940 x 1.350 mm
131 kg	129 kg	155 kg	206 kg
1,5 kW	1,5 kW	1,5 kW	1,5 kW
3 x 400 V / 50 Hz	3 x 400 V / 50 Hz	3 x 400 V / 50 Hz	3 x 400 V / 50 Hz
3,1 A	3,1 A	3,2 A	3,75 A
70 dB(A)	70 dB(A)	69 dB(A)	72 dB(A)
W3-geprüft	W3-geprüft	W3-geprüft	W3-geprüft
Radialventilator	Radialventilator	Radialventilator	Radialventilator
x	x		x
Art.-Nr.	Art.-Nr.	Art.-Nr.	Art.-Nr.
64 650 100	65 650 100	62 100 100	67 150 100
64 650 101	65 650 101	62 100 101	67 150 101
64 650 102	65 650 102	62 100 102	67 150 102
64 650 103	65 650 103		67 150 103
64 650 104	65 650 104		67 150 104
64 650 105	65 650 105		67 150 105
x	x		x
x	x		x

Einsatzbereiche

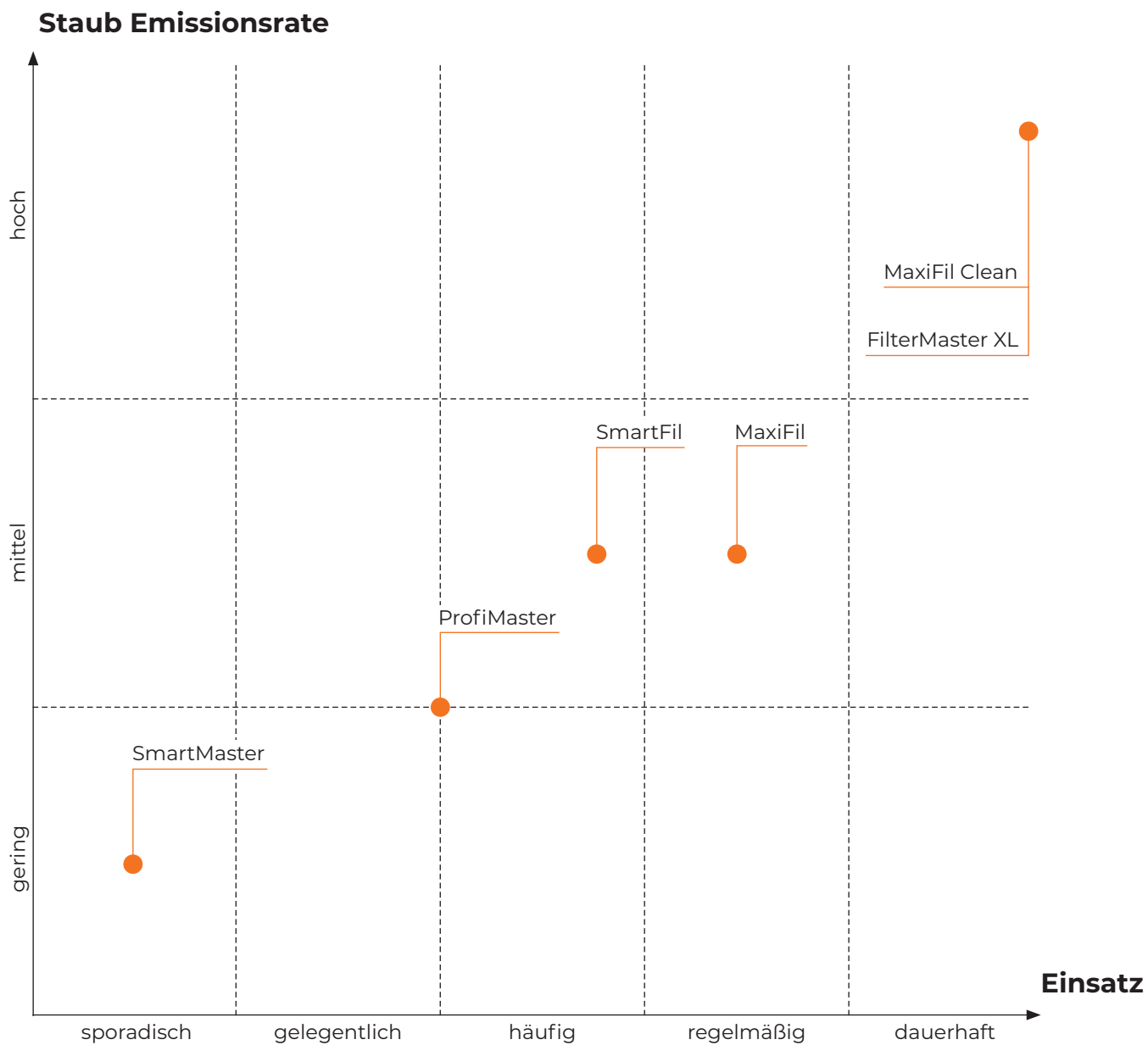

	SmartMaster	Profimaster	SmartFil	MaxiFil	Filter-Master XL	MaxiFil Clean
hoch legiert NE-Werkstoff (IFA)	x	x	x	x	x	x
WIG-Schweißen Chrom-Nickel-Stahl	x	x	x	x		





KEMPER
Filter-Master XL

Control panel area containing a green power button, a red emergency stop button, and various safety icons and labels.

Auswahlkriterien

Emissionsrate	Material	Einsatz			
		sporadisch	gelegentlich bis häufig	regelmäßig	dauerhaft
Anwendungsbeispiel					
Klasse I & II < 1-2 mg/s Unterpulverschweißen WIG - Schweißen Laserschweißen	unlegiert bis leicht legiert	SmartMaster	SmartMaster ProfiMaster SmartFil*	ProfiMaster SmartFil* MaxiFil	SmartFil* MaxiFil
	Aluminium	SmartMaster	SmartMaster ProfiMaster SmartFil*	ProfiMaster SmartFil* MaxiFil	SmartFil* MaxiFil
	hoch legiert NE-Werkstoff	SmartMaster	SmartMaster ProfiMaster SmartFil*	ProfiMaster SmartFil* MaxiFil	SmartFil* MaxiFil
Klasse III 2-25 mg/s Lichtbogen- handschweißen MIG/MAG Schweißen	unlegiert leicht legiert Aluminium	SmartMaster	ProfiMaster SmartFil*	SmartFil* MaxiFil Filter-Master XL	MaxiFil Clean Filter-Master XL
	hoch legiert NE-Werkstoff	SmartMaster	ProfiMaster SmartFil*	SmartFil* MaxiFil Filter-Master XL	MaxiFil Clean Filter-Master XL
Klasse IV > 25 mg/s Fülldrahtschweißen	unlegiert leicht legiert Aluminium	ProfiMaster SmartFil*	SmartFil* MaxiFil Filter-Master XL	MaxiFil Clean Filter-Master XL	MaxiFil Clean Filter-Master XL
	hoch legiert NE-Werkstoff	ProfiMaster SmartFil*	SmartFil* MaxiFil Filter-Master XL	MaxiFil Filter-Master XL	MaxiFil MaxiFil Clean Filter-Master XL

Empfehlungen basierend auf europäischen Normen sowie zu erwartenden Wechsel-/Reinigungsintervallen der Filter.

* mit optionalem 42m² Filter

Smartmaster

 **Sporadischer Einsatz**

 **Einstiegsgerät**



Anwendung

- Auch geeignet für Chrom-Nickel-Stahl
- Geringe Rauch-/Staubmengen
- Sporadischer Einsatz

Eigenschaften

- Schiebegriff und Kabelhalter
- Drehbare Absaughaube

Nutzen

- Weniger Nachführen des Absaugarmes durch strömungsoptimiertes Design der Absaughaube
- Erhöhte Sicherheit durch Filterüberwachung
- Flexibler Einsatz durch Schlauchanschluss

Technische Daten

Filter	
Filterstufen	3
Filterverfahren	Speicherfilter
Filterfläche	13 m ²
Filtertyp	Filterkassette
Filtermaterial	Glasfaservlies
Abscheidegrad	≥ 99,5 %
Filterklasse	E12
Zusätzliche Filter	Zwei Vorfilter
Grunddaten	
Absaugleistung	950 m ³ /h
Abmessungen (B x H x T)	722 x 753 x 909 mm
Gewicht	71 kg
Motorleistung	1,1 kW
Anschlussspannung	1 x 230 V / 50 Hz
Nennstrom	6,7 A
Steuerspannung	230 V, AC
Schalldruckpegel	72 dB(A)
Zusatzinformationen	
Ventilatorart	Radialventilator
Durchmesser Absaugarm	150 mm

Bestelldaten

Art.-Nr.	Ausführung
64 300	2 m Arm, Schlauchausführung
64 330	3 m Arm, Schlauchausführung
64 310	3 m Saugschlauch und Düse

Ersatz- und Zubehörteile

Art.-Nr.	Ausführung
109 0454	Hauptfilter 13 m ²
109 0453	Vorfilterkassette
109 0452	Vorfiltermatten (10 Stück)
79 103 00	Absaughaube
79 103 02	Drehkranz für mobile Geräte
127 0091	Gitterrost für Absaughaube
106 0290	Gummiringe zur Abdichtung



ProfiMaster, ein Absaugarm

 Gelegentlicher / häufiger Einsatz

 Leistungstarkes Filter



Anwendung

- Auch geeignet für Chrom-Nickel-Stahl
- Geringe bis mittlere Rauch-/Staubmengen
- Gelegentlicher bis häufiger Einsatz

Eigenschaften

- Drehbare Absaughaube

Nutzen

- Sicherer Betrieb aufgrund Drehfeldererkennung
- Komfortabler Filterwechsel durch Wartungstür
- Weniger Nachführen des Absaugarmes durch strömungsoptimiertes Design der Absaughaube
- Erhöhte Sicherheit durch Filterüberwachung

Zusatzausstattung

- Start/Stopp-Automatik

Technische Daten

Filter	
Filterstufen	2
Filterverfahren	Speicherfilter
Filterfläche	17 m ²
Filtertyp	Filterkassette
Filtermaterial	Glasfaservlies
Abscheidegrad	≥ 99,5 %
Filterklasse	E12
Zusätzliche Filter	Vorfilter
Grunddaten	
Absaugleistung	1100 m ³ /h
Abmessungen (B x H x T)	797 x 828 x 977 mm
Gewicht	104 kg
Motorleistung	1.1 kW
Anschlussspannung	3 x 400 V / 50 Hz
Nennstrom	2.3 A
Steuerspannung	24 V, DC
Schalldruckpegel	72 dB(A)
Zusatzinformationen	
Ventilatorart	Radialventilator
Durchmesser Absaugarm	150 mm

Bestelldaten

Art.-Nr.	Ausführung
60 650 100	2 m Arm, Schlauchausführung
60 650 101	3 m Arm, Schlauchausführung
60 650 102	4 m Arm, Schlauchausführung
60 650 103	2 m Arm, Rohrausführung
60 650 104	3 m Arm, Rohrausführung
60 650 105	4 m Arm, Rohrausführung

Ersatz- und Zubehörteile

Art.-Nr.	Ausführung
109 0457	Hauptfilter 17 m ²
109 0033	Vorfiltermatten (10er Set)
109 0013	Aluminiumvorfiltermatte
94 102 781	Start/Stopp-Automatik inkl. Sensor mit 5 m Anschlusskabel
79 103 00	Absaughaube
79 103 02	Drehkranz für mobile Geräte
127 0091	Gitterrost für Absaughaube
106 0290	Gummiringe zur Abdichtung



ProfiMaster, zwei Absaugarme

 Gelegentlicher / häufiger Einsatz

 Für zwei Arbeitsplätze



Anwendung

- Geringe bis mittlere Rauch-/Staubmengen
- Gelegentlicher bis häufiger Einsatz

Eigenschaften

- Drehbare Absaughaube

Nutzen

- Sicherer Betrieb aufgrund Drehfeldererkennung
- Komfortabler Filterwechsel durch Wartungstür
- Weniger Nachführen des Absaugarmes durch strömungsoptimiertes Design der Absaughaube
- Erhöhte Sicherheit durch Filterüberwachung
- Platzsparende und günstige Lösung da zweiarmiges Gerät
- Gleichzeitiges oder abwechselndes Arbeiten an zwei Plätzen mit regulierter Absaugleistung aufgrund von Drosselklappen in den Absaughauben

Zusatzausstattung

- Start/Stopp-Automatik

Technische Daten

Filter	
Filterstufen	2
Filterverfahren	Speicherfilter
Filterfläche	17 m ²
Filtertyp	Filterkassette
Filtermaterial	Glasfaservlies
Abscheidegrad	≥ 99,5 %
Filterklasse	E12
Zusätzliche Filter	Vorfilter
Grunddaten	
Absaugleistung	2 x 700 m ³ /h
Abmessungen (B x H x T)	797 x 828 x 977 mm
Gewicht	113,8 kg
Motorleistung	1,1 kW
Anschlussspannung	3 x 400 V / 50 Hz
Nennstrom	2,3 A
Steuerspannung	24 V, DC
Schalldruckpegel	72 dB(A)
Zusatzinformationen	
Ventilatorart	Radialventilator
Durchmesser Absaugarm	150 mm

Bestelldaten

Art.-Nr.	Ausführung
60 650 DA 100	2 m Arme, Schlauchausführung
60 650 DA 101	3 m Arme, Schlauchausführung
60 650 DA 102	4 m Arme, Schlauchausführung
60 650 DA 103	2 m Arme, Rohrausführung
60 650 DA 104	3 m Arme, Rohrausführung
60 650 DA 105	4 m Arme, Rohrausführung

Ersatz- und Zubehörteile

Art.-Nr.	Ausführung
109 0457	Hauptfilter 17 m ²
109 0033	Vorfiltermatten (10er Set)
109 0013	Aluminiumvorfiltermatte
94 102 782	Start/Stopp-Automatik inkl. Sensor mit 5 m Anschlusskabel
79 103 00	Absaughaube
79 103 02	Drehkranz für mobile Geräte
127 0091	Gitterrost für Absaughaube
106 0290	Gummiringe zur Abdichtung



KEMPER
ProfiMaster



SmartFil

 Häufiger Einsatz

 Hohe Filterkapazität



Anwendung

- Auch geeignet für Chrom-Nickel-Stahl
- Mittlere Rauch-/Staubmengen
- Häufiger Einsatz
- Wechselnde Arbeitsplätze

Eigenschaften

- 360 Grad drehbare Absaughaube mit Drosselklappe
- Kompakte und stabile Bauweise

Nutzen

- Weniger Nachführen des Absaugarmes durch strömungsoptimiertes Design der Absaughaube
- Erhöhte Sicherheit durch Filterüberwachung
- Erhöhte Sicherheit durch kontaminationsfreien Filterwechsel

Zusatzausstattung

- Start/Stopp-Automatik
- Arbeitsplatzbeleuchtung inkl. Ein/Aus an der Absaughaube



Technische Daten

Filter	
Filterstufen	2
Filterverfahren	Speicherfilter
Filterfläche	25 m ²
Filtertyp	Safe Change Filter
Filtermaterial	Polyestervlies
Abscheidegrad	≥ 99,5 %
Filterklasse	E12
Zusätzliche Filter	Vorfilter (Alugestrick)
Grunddaten	
Absaugleistung	1100 m ³ /h
Abmessungen (B x H x T)	795 x 836 x 1169 mm
Gewicht	131 kg
Motorleistung	1,5 kW
Anschlussspannung	3 x 400 V / 50 Hz
Nennstrom	3,1 A
Steuerspannung	24 V, DC
Schalldruckpegel	70 dB(A)
Zusatzinformationen	
Ventilatorart	Radialventilator

Bestelldaten

Art.-Nr.	Ausführung
64 650 100	2 m Arm, Schlauchausführung
64 650 101	3 m Arm, Schlauchausführung
64 650 102	4 m Arm, Schlauchausführung
64 650 103	2 m Arm, Rohrausführung
64 650 104	3 m Arm, Rohrausführung
64 650 105	4 m Arm, Rohrausführung

Ersatz- und Zubehörteile

Art.-Nr.	Ausführung
109 0675	Ersatzfilter 25 m ²
109 0517	Ersatzfilter 42 m ²
94 102 781	Start/Stopp-Automatik inkl. Sensor mit 5 m Anschlusskabel
79 103 00	Absaughaube
79 103 040	LED-Beleuchtungssatz (Erstausstattung)
79 103 045	LED-Beleuchtungssatz (zur Nachrüstung)
79 103 02	Drehkranz für mobile Geräte
127 0091	Gitterrost für Absaughaube
106 0290	Gummiringe zur Abdichtung

MaxiFil

 **Regelmäßiger Einsatz**

 **Hohe Filterkapazität**



Anwendung

- Auch geeignet für Chrom-Nickel-Stahl
- Mittlere Rauch-/Staubmengen
- Regelmäßiger Einsatz

Eigenschaften

- Drehbare Absaughaube

Nutzen

- Erhöhte Sicherheit durch Filterüberwachung
- Erhöhte Sicherheit durch kontaminationsfreien Filterwechsel
- Hohe Wirtschaftlichkeit durch große Kapazität und lange Standzeit des Filters

Zusatzausstattung

- Start/Stopp-Automatik
- Arbeitsplatzbeleuchtung inkl. Ein/Aus an der Absaughaube



Technische Daten

Filter	
Filterstufen	2
Filterverfahren	Speicherfilter
Filterfläche	42 m ²
Filtertyp	Safe Change Filter
Filtermaterial	Polyestervlies
Abscheidegrad	≥ 99,5 %
Filterklasse	E12
Zusätzliche Filter	Vorfilter (Alugestrick)
Grunddaten	
Absaugleistung	1100 m ³ /h
Abmessungen (B x H x T)	803 x 892 x 1109 mm
Gewicht	129 kg
Motorleistung	1,5 kW
Anschlussspannung	3 x 400 V / 50 Hz
Nennstrom	3,1 A
Steuerspannung	24 V, DC
Schalldruckpegel	70 dB(A)
Zusatzinformationen	
Ventilatorart	Radialventilator
Durchmesser Absaugarm	150 mm

Bestelldaten

Art.-Nr.	Ausführung
65 650 100	2 m Arm, Schlauchausführung
65 650 101	3 m Arm, Schlauchausführung
65 650 102	4 m Arm, Schlauchausführung
65 650 103	2 m Arm, Rohrausführung
65 650 104	3 m Arm, Rohrausführung
65 650 105	4 m Arm, Rohrausführung

Ersatz- und Zubehörteile

Art.-Nr.	Ausführung
109 0517	Ersatzfilter 42 m ²
109 0472	Vorfiltermatten für Motorkühlung (10er Set)
94 102 702	Start/Stopp-Automatik inkl. Sensor mit 5 m Anschlusskabel
79 103 00	Absaughaube
79 103 040	LED-Beleuchtungssatz (Erstausstattung)
79 103 045	LED-Beleuchtungssatz (zur Nachrüstung)
79 103 02	Drehkranz für mobile Geräte
127 0091	Gitterrost für Absaughaube
106 0290	Gummiringe zur Abdichtung



Im Dauereinsatz gegen Schweißrauch: Saubere Arbeitsplätze dank MaxiFil

Früher bildete sich regelmäßig eine Schweißrauchdecke in der Produktion. Zwar legte die niederländische Nobels B.V. schon immer großen Wert auf die Arbeitssicherheit, doch mit einer Gesamtsicht auf die Hallenluftqualität dachte der Erfinder der ersten Geräte für das maschinelle Ernten und Pflanzen von Blumenzwiebeln den Arbeitsschutz weiter. Treiber dafür war die Steigerung der Mitarbeiterproduktivität am Stammsitz in Noordwijkerhout. Dass die Niederlande über einen der striktesten Arbeitsplatzgrenzwerte weltweit verfügen, forcierte die Bestrebungen um ein Weiteres.

42 m²: Größte Filterfläche in der Geräteklasse

Gemeinsam mit Nobels B.V. entwickelte KEMPER ein maßgeschneidertes Luftreinhaltungskonzept. Die Erfassung der Gefahrstoffe direkt an der Entstehungsstelle hatte oberste Priorität. Zu Beginn zentralisierte KEMPER die acht bisher verteilten Schweißarbeitsplätze in der Mitte der Halle und schuf in der offenen Produktionsarchitektur eine Schweißwerkstatt mit mehreren abgetrennten Einheiten. Damit sich der Schweißrauch nicht in der Hallenluft ausbreitet, stattete der Absaugtechnik-Spezialist diese jeweils mit einem eigenen Gerät zur Punktabsaugung aus.

Die acht **Absauggeräte MaxiFil** vereinen ein maximales Schutzniveau mit einer leichten Handhabung für die Schweißer. Mit der größten am Markt verfügbaren **Filterfläche von 42 Quadratmetern** in dieser Geräteklasse ist es optimal für industrielle Anwendungen. Die Nobels-Schweißer saugen mit der um **360 Grad drehbaren Absaughaube** Gefahrstoffe direkt an der Entstehungsstelle ab. Damit die Schweißer die Absaugung in alle Bereiche des jeweiligen Einzelarbeitsplatzes nachführen können, legte KEMPER die flexiblen, leicht handhabbaren und freitragenden Absaugarme mit der entsprechenden Länge aus.

Die integrierten **LED-Leuchten** gewähren den Schweißern eine bessere Sicht auf die Schweißnaht und das Werkstück. Weil die Absaugarme besonders leicht zu bewegen sind, können die Schweißer sie schnell **mit nur einer Hand** anders positionieren. Dank ihrer **W3-Zertifizierung** setzt Nobels sie zudem für die Erfassung krebserregender Gefahrstoffe beim Schweißen von Chrom-Nickel-Stahl ein. Der Wechsel des Speicherfilters erfolgt aufgrund der durchdachten Bauform kontaminationsfrei.



„Das Problem der Schweißrauchdecke hat sich erledigt. Unsere Mitarbeiter sind heute sehr zufrieden mit der guten Luftqualität. Und sie arbeiten noch produktiver.“

Ramon Kocken
Produktionsleiter bei Nobels B.V



Filtertürme CleanAirTower SF unterstützend zur Punktabsaugung

Das offene Werkstatt-Layout zog aber Fragen für den Schutz aller Mitarbeiter nach sich. Daher installierte KEMPER vier CleanAirTower SF einfach via Plug & Play. Ergänzend zu den Punktabsaugungen reinigen die Stand-Alone-Raumlüftungssysteme die Hallenluft nach dem empfohlenen Schichtlüftungsprinzip. Wie die MaxiFil-Geräte verfügen auch sie über Speicherfilter.



Vergleichstest

Testbedingungen

- Schweißstrom: 312 A
- Schweißspannung; 30,3 V
- Drahtdurchmesser: 1,2mm
- Drahtvorschub: 11m/min

Gerätetyp	Empfohlener Anwendungsbereich	Filterfläche	Schweißzeit in Stunden (Lichtbogen ein)	Verbrauch Schweißdraht in kg*	Filterstandzeit (Faktor)
SmartMaster	sporadisch	13 m ²	6 ¾	40,7 	100%
ProfiMaster	gelegentlich	17 m ²	13	86 	210%
SmartFil	häufig	25 m ²	20	114 	280%
MaxiFil	regelmäßig	42 m ²	33 ¾	218 	540%

Bemerkungen:

- Die Ergebnisse wurden durch umfangreiche Standzeittests auf einer Schweißanlage ermittelt.
- Je geringer die Filterfläche, desto größer ist die Luftgeschwindigkeit durch das Filtermedium hindurch. Partikel bilden einen festen Filterkuchen um das Medium und die Luft kann das Medium nicht mehr bzw. nur noch schlecht durchströmen. Die Staubspeicherkapazität ist sehr schlecht.
- Je größer die Filterfläche, umso geringer ist die Luftgeschwindigkeit durch das Filtermedium hindurch. Partikel bilden auf dem Filtermedium einen offenporigen Filterkuchen, der wiederum als Filter dient. Die Luft kann den Filterkuchen und das Filtermedium lange und gut durchströmen. Die Staubspeicherkapazität ist sehr gut. Dies ist der Grund für die überproportional längere Standzeit beim MaxiFil.

* 15 kg Spulen

Durchmesser:
180 mm
und größere
Haube

Die 180 mm Absaughaube

Demnächst verfügbar!

Höhere Absaugleistung und Erfassungsgrad beim Schweißen

Noch effektiver Schweißrauch absaugen mit der deutlich gewachsenen Absaughaube von KEMPER. Die Vergrößerung der Absaughaube, sowie des Absaugarmquerschnitts, sorgt für einen besonders hohe Absaugleistung und damit auch für einen deutlich höheren Erfassungsgrad beim Schweißen. Dank der ergonomischen Form ist die Handhabung - auch mit Schutzhandschuhen - sehr einfach. Die robusten und beleuchteten Druckschalter liefern zudem noch mehr Komfort in der Anwendung.

Ultraheller, sparsamer LED-Strip

Zur vollständigen Ausleuchtung der Schweißstelle verfügt die neue Absaughaube über einen ultrahellen, energiesparenden LED-Strip, der oberhalb des Absaugbereiches an der Haube angebracht ist.



Die Highlights



Volumenstrommessung an der Entstehungsstelle

Mit der Volumenstrommessung an der Entstehungsstelle ist man für zukünftige gesetzliche Normen abgesichert. Visuelle und akustische Signale bei Unterschreitung des Volumenstroms geben außerdem ein Gefühl der Sicherheit.



Enorm hohe Dichtigkeit

Der Bajonettverschluss zum Anschluss des Absaugschlauches ist schnell montiert und sorgt insgesamt für eine deutlich höhere Dichtigkeit als eine marktübliche und mit Verschleiß verbundene Gummidichtung.



30% höhere Absaugleistung

Die Vergrößerung der Absaughaube und des Absaugarmes sowie die neue Position der LED-Beleuchtung sorgen dafür, dass die Effektivität des Volumenstroms und damit die Absaugleistung um vergleichsweise 30% steigt.



20% höherer Erfassungsgrad

Durch die Vergrößerung der Erfassungsfläche kann Schweißrauch um 20% effektiver abgesaugt werden. Damit steigt gleichzeitig die Akzeptanz beim Anwender und die Haube muss weniger nachgeführt werden.

KEMPERbeats

Create your personal workspace. Der Bluetooth Lautsprecher in der Absaughaube sorgt für **maximale Motivation** und **optimalen Gesundheitsschutz am Arbeitsplatz** - getreu dem Motto: Safe and Sound!



Schritt 1 - Connect

Verbinden Sie das mobile Endgerät mit der Absaughaube ganz leicht per Bluetooth.



Schritt 2 - Select

Wählen Sie Ihre Lieblings-Playlists aus, die Sie während Ihrer Arbeit hören möchten.



Schritt 3 - Extract

Mit Play starten Sie die Musik und die Arbeit. Das steigert neben der Motivation auch die Produktivität. Durch das stetige Nachführen der Absaughaube schützen Sie sich verlässlich gegen Schweißrauch, während Sie ihre Lieblingsongs genießen können.

MaxiFil AK

 **Regelmäßiger Einsatz**

 **Aktivkohlefilter**



Anwendung

- Absorbierung von Gasen und Gerüchen
- Mittlere Rauch-/Staubmengen
- Regelmäßiger Einsatz

Eigenschaften

- Absaugarm bis 4 m
- Aktivkohlefilter mit 7,8 kg Füllgewicht
- Drehbare Absaughaube

Nutzen

- Sicherer Betrieb aufgrund Drehfeldererkennung
- Weniger Nachführen des Absaugarmes durch strömungsoptimiertes Design der Absaughaube
- Erhöhte Sicherheit durch Filterüberwachung
- Erhöhte Sicherheit durch kontaminationsfreien Filterwechsel
- Hohe Wirtschaftlichkeit durch große Kapazität und lange Standzeit des Filters

Zusatzausstattung

- Start/Stopp-Automatik
- Arbeitsplatzbeleuchtung inkl. Ein/Aus an der Absaughaube

Technische Daten

Filter	
Filterstufen	3
Filterverfahren	Speicherfilter
Filterfläche	34 m ²
Filtertyp	Safe Change Filter
Filtermaterial	Polyestervlies
Abscheidegrad	≥ 99,5 %
Filterklasse	E12
Zusätzliche Filter	Vorfilter (Alugestrick) und Aktivkohlefilter
Grunddaten	
Absaugleistung	950 m ³ /h
Abmessungen (B x H x T)	803 x 892 x 1109 mm
Gewicht	135 kg
Motorleistung	1,5 kW
Anschlussspannung	3 x 400 V / 50 Hz
Nennstrom	3,1 A
Steuerspannung	24 V, DC
Schalldruckpegel	70 dB(A)
Zusatzinformationen	
Ventilatorart	Radialventilator
Durchmesser Absaugarm	150 mm

Bestelldaten

Art.-Nr.	Ausführung
65 650 AK 100	2 m Arm, Schlauchausführung
65 650 AK 101	3 m Arm, Schlauchausführung
65 650 AK 102	4 m Arm, Schlauchausführung
65 650 AK 103	2 m Arm, Rohrausführung
65 650 AK 104	3 m Arm, Rohrausführung
65 650 AK 105	4 m Arm, Rohrausführung

Ersatz- und Zubehörteile

Art.-Nr.	Ausführung
109 0515	Set Hauptfilter und Aktivkohlefilter
109 0504	Ersatzfilter 34 m ²
109 0505	Aktivkohlefilter
94 102 702	Start/Stopp-Automatik inkl. Sensor mit 5 m Anschlusskabel
79 103 00	Absaughaube
79 103 040	LED-Beleuchtungssatz (Erstausstattung)
79 103 045	LED-Beleuchtungssatz (zur Nachrüstung)
79 103 02	Drehkranz für mobile Geräte
127 0091	Gitterrost für Absaughaube
106 0290	Gummiringe zur Abdichtung

Filter-Master XL

 **Dauerhafter Einsatz**

 **Automatische Filterabreinigung**



Anwendung

- Auch geeignet für Chrom-Nickel-Stahl
- Große Rauch-/Staubmengen
- Dauerhafter Einsatz

Eigenschaften

- 360 Grad drehbare Absaughaube mit Drosselklappe
- Automatische Filterabreinigung
- KemTex® ePTFE Filterpatrone
- Drehrichtungskontrolle
- Drehbare Absaughaube

Nutzen

- Hohe Wirtschaftlichkeit durch automatische Filterabreinigung
- Weniger Nachführen des Absaugarmes durch strömungsoptimiertes Design der Absaughaube
- Bester Gesundheitsschutz für Mitarbeiter durch den Einsatz von KemTex® ePTFE Filterpatrone mit Oberflächenfiltration
- Sicherer Betrieb aufgrund der Drehrichtungskontrolle

Technische Daten

Filter	
Filterstufen	1
Filterverfahren	Abreinigbares Filter
Abreinigungsverfahren	Rotationsdüse
Filterfläche	10 m ²
Filtertyp	Filterpatrone
Filtermaterial	ePTFE-Membran
Abscheidegrad	≥ 99,9 %
Staubklasse	M
Grunddaten	
Absaugleistung	1000 m ³ /h
Abmessungen (B x H x T)	643 x 816 x 1457 mm
Gewicht	155 kg
Motorleistung	1,5 kW
Anschlussspannung	3 x 400 V / 50 Hz
Nennstrom	3,2 A
Schalldruckpegel	69 dB(A)
Zusatzinformationen	
Ventilatorart	Radialventilator
Druckluftversorgung	5 - 6 bar
Durchmesser Absaugarm	150 mm

Bestelldaten

Art.-Nr.	Ausführung
62 100 100	2 m Arm, Schlauchausführung
62 100 101	3 m Arm, Schlauchausführung
62 100 102	4 m Arm, Schlauchausführung

Ersatz- und Zubehörteile

Art.-Nr.	Ausführung
109 0438	KemTex® ePTFE-Membranfilterpatrone 10 m ²
79 103 00	Absaughaube
79 103 02	Drehkranz für mobile Geräte
127 0091	Gitterrost für Absaughaube
106 0290	Gummiringe zur Abdichtung



Für alveolengängige Stäube geeignet
Abscheidegrad > 99 % bei Partikeln < 0,4 µm

MaxiFil Clean

 **Dauerhafter Einsatz**

 **Kontaminationsfreie Staubentsorgung**



Anwendung

- Auch geeignet für Chrom-Nickel-Stahl
- Große Rauch-/Staubmengen
- Dauerhafter Einsatz

Eigenschaften

- Automatische Filterabreinigung
- Absaugarm bis 4 m
- Abreinigungsfilter
- Automatischer Staubaustrag - kontaminationsfrei
- Drehbare Absaughaube
- Funkenvorabscheider

Nutzen

- Sicherer Betrieb aufgrund Drehfeldererkennung
- Weniger Nachführen des Absaugarmes durch strömungsoptimiertes Design der Absaughaube
- Erhöhte Sicherheit durch Filterüberwachung
- Erhöhte Sicherheit durch automatischen Staubaustrag in Kartuschen, kontaminationsfrei
- Hohe Wirtschaftlichkeit durch große Kapazität und lange Standzeit des Filters

Zusatzausstattung

- Start/Stop-Automatik
- Arbeitsplatzbeleuchtung inkl. Ein/Aus an der Absaughaube



Technische Daten

Filter	
Filterstufen	2
Filterverfahren	Abreinigbares Filter
Abreinigungsverfahren	Rotationsdüse
Filterfläche	15 m ²
Filtertyp	Filterpatrone
Filtermaterial	ePTFE-Membran
Abscheidegrad	≥ 99,9 %
Staubklasse	M
Zusätzliche Filter	Fliehkraft-Vorabscheider
Grunddaten	
Absaugleistung	1100 m ³ /h
Abmessungen (B x H x T)	810 x 940 x 1350 mm
Gewicht	206 kg
Motorleistung	1,5 kW
Anschlussspannung	3 x 400 V / 50 Hz
Nennstrom	3,2 A
Steuerspannung	24 V, DC
Schalldruckpegel	72 dB(A)
Zusatzinformationen	
Ventilatorart	Radialventilator
Druckluftversorgung	5 - 6 bar
Durchmesser Absaugarm	150 mm

Bestelldaten

Art.-Nr.	Ausführung
67 150 100	2 m Arm, Schlauchausführung
67 150 101	3 m Arm, Schlauchausführung
67 150 102	4 m Arm, Schlauchausführung
67 150 103	2 m Arm, Rohrausführung
67 150 104	3 m Arm, Rohrausführung
67 150 105	4 m Arm, Rohrausführung

Ersatz- und Zubehörteile

Art.-Nr.	Ausführung
109 0469	KemTex® ePTFE-Membranfilterpatrone 15 m ²
119 0688	Staubkartuschen (4er Set)
94 102 702	Start/Stop-Automatik inkl. Sensor mit 5 m Anschlusskabel
79 103 00	Absaughaube
79 103 040	LED-Beleuchtungssatz (Erstausrüstung)
79 103 045	LED-Beleuchtungssatz (zur Nachrüstung)
79 103 02	Drehkranz für mobile Geräte
127 0091	Gitterrost für Absaughaube
106 0290	Gummiringe zur Abdichtung





KEMPER
MaxiFi

KEMPER

IX

Der Alleskönner MaxiFil Clean für professionelle Schweißer



Die technischen Voraussetzungen für eine herausragende Backwarenqualität zu schaffen, hat bei der König Maschinen GmbH mit Hauptsitz in Österreich einen ähnlich hohen Stellenwert wie die Gesundheit ihrer Mitarbeiter. Für die Optimierung des Arbeitsschutzes am Produktionsstandort in Ungarn suchte der führende Hersteller von Kleingebäckmaschinen nach einer effektiven Luftreinhaltelösung. Diese sollte einen optimalen Schutz der Schweißer entlang der gesamten Gefahrstoffkette bieten und ebenso die Flexibilität der Mitarbeiter am Arbeitsplatz erhalten.

Aufgrund der hohen Gefahrstoffintensität bei der Verarbeitung der Bauteile entschied sich der Hersteller für die mobilen Absauggeräte MaxiFil Clean von KEMPER. Insgesamt 29 Systeme wurden

angeschafft. Das zeigt, in welchem industriellen Maßstab bei König in Ungarn geschweißt wird.

Effektiv entlang der gesamten Gefahrstoffkette

Mit MaxiFil Clean setzt König ein Absaugsystem ein, das den gesamten Schadstoffkreislauf abdeckt – von der Erfassung mittels optimierter Erfassungselemente über die Gefahrstoffabscheidung durch hochwertige Filtermedien bis hin zur Gefahrstoffentsorgung. Die Schweißer bei König sind in der Lage, MaxiFil Clean mobil zu verfahren. Dadurch bleiben sie flexibel, an wechselnden Arbeitsplätzen zu arbeiten.

Die **automatische Filterabreinigung** macht MaxiFil Clean zu dem Absauggerät schlechthin für die Bedürfnisse von König: Die integrierte Filterpatrone scheidet bei einer Fläche von 15 Quadratmetern nicht nur Feinstäube zu mehr als 99,97 Prozent ab, sondern reinigt sich im Betrieb automatisch ab.

Nach der Filterung fördert das Gerät die Staubpartikel automatisch in eine einfach zu verschließende Einweg-Kartusche. Im Gegensatz zu herkömmlichen Lösungen kommen Anwender so bei der Staubentsorgung nicht mit den schadstoffhaltigen Partikeln in Kontakt – und die Entsorgung erfolgt **vollkommen kontaminationsfrei**. Bereits kurz nach der Anschaffung zieht König ein positives Fazit: Die 29 MaxiFil Clean sorgen für eine hohe Hallenluftqualität und schützen die Mitarbeiter vor den teilweise krebserregenden Gefahrstoffen beim Schweißen.

Kostenlose Garantieverlängerung

Sie haben Ihr neues Schweißrauch-Filtergerät von KEMPER erhalten und schon in Betrieb genommen? Dann haben Sie einen großen Schritt in Richtung Luftqualitätsverbesserung getan. Auch nach dem Kauf stehen wir Ihnen gern mit Rat und Tat zur Seite, denn Kundenzufriedenheit wird bei KEMPER großgeschrieben.

Wie angenehm Garantieschutz ist, merkt man häufig erst, wenn er fehlt. Deshalb bieten wir für viele unsere Absauggeräte* – völlig kostenlos und unverbindlich – eine **Verlängerung der der gesetzlichen Gewährleistungsfrist von 12 auf 24 Monate** an. Registrieren Sie dazu einfach Ihr neues Schweißrauch-Absauggerät online. Als Dankeschön verlängern wir die Garantie Ihres neuen Filtergerätes von 12 auf 24 Monate.

Mit der Verlängerung der Garantiezeit sind Sie auch nach der gesetzlichen Gewährleistungsfrist auf der sicheren Seite.

Vorgehensweise zur Garantieverlängerung

Im **Lieferumfang Ihres neuen Absauggerätes*** befindet sich eine **Registrierungskarte**.

Gehen Sie zur Registrierung wie folgt vor:

- Rufen Sie den aufgedruckten Link auf der Karte auf
- Melden Sie sich an und registrieren Sie ihr Produkt
- Im Anschluss erhalten Sie automatisch eine Bestätigung zusammen mit der Garantieurkunde.
- Profitieren Sie von diesem kostenlosen Service und registrieren Sie jetzt Ihr Absauggerät.

Sie haben Fragen oder Anregungen? Kontaktieren Sie uns einfach telefonisch unter **+49 (0) 2564 - 68 0** oder schicken Sie uns eine Email an **service@kemper.eu**

The image shows a sample of a warranty extension card. At the top, it says 'GARANTIEZEITVERLÄNGERUNG' in large orange letters. Below that, the title 'GARANTIEZEITVERLÄNGERUNG / WARRANTY TIME EXTENSION' is repeated. The card contains instructions in German and English to register the product online. It includes a QR code and a link: 'www.kemper.eu/123456789'. A serial number 'S/N: 123456789' is also shown. The card is divided into three numbered steps: 1. 'Eingabe LINK / Enter LINK' (represented by a computer monitor icon with 'www'), 2. 'Registrieren / Register' (represented by a computer monitor icon with a checkmark), and 3. '2 Jahre Garantie / 2 years warranty' (represented by a ribbon seal with the number 2). At the bottom, the KEMPER logo is displayed along with the contact information 'service@kemper.eu | www.kemper.eu'. A small reference number '683 0453' is visible in the bottom right corner.

*gilt für Geräte, denen eine Garantieverlängerungskarte beiliegt



Absaughaube mit Beleuchtung

Für MaxiFil, MaxiFil Clean

Art.-Nr.	Ausführung
79 103 040	Beleuchtungssatz mit Absaughaube, 2 x 5 W LED-Leuchten (Erstausstattung in Verbindung mit einem Gerät)
79 103 045	Beleuchtungssatz mit Absaughaube, 2 x 5 W LED-Leuchten (zur Nachrüstung für ein vorhandenes Gerät)



Absaughaube mit Beleuchtung

Für Schweißrauchfilter, Elektrofilter, Patronenfilter

Art.-Nr.	Ausführung
79 103 046	Beleuchtungssatz für 1-armige Filtergeräte mit Absaughaube, 2 x 5 W LED-Leuchten, Trafo-Set (Erstausstattung in Verbindung mit einem Gerät)
79 103 047	Beleuchtungssatz für 2-armige Filtergeräte mit Absaughaube, 2 x 5 W LED-Leuchten, Trafo-Set (Erstausstattung in Verbindung mit einem Gerät)
79 103 035	Beleuchtungssatz für 1-armige Filtergeräte mit Absaughaube, 2 x 5 W LED-Leuchten, Trafo-Set (zur Nachrüstung für ein vorhandenes Gerät)
79 103 036	Beleuchtungssatz für 2-armige Filtergeräte mit Absaughaube, 2 x 5 W LED-Leuchten, Trafo-Set (zur Nachrüstung für ein vorhandenes Gerät)



Absaughaube

Für Absaugarme, Abluftssets und Teleskoparme einschließlich Drehgelenk und Befestigungsmaterial

Art.-Nr.	Ausführung
79 103 00	Absaughaube



Start/Stopp-Automatik

Start/Stopp-Automatik für stationäre Absauggeräte

Art.-Nr.	Ausführung
94 102 702	Für MaxiFil, MaxiFil Clean, VacuFil: Start/Stopp-Automatik inkl. Sensor, 5 m Anschlusskabel
94 102 781	Für ProfiMaster und SmartFil: Start/Stopp-Automatik inkl. Sensor, 5 m Anschlusskabel, Anschlussmodul für 1-armige Filtergeräte
94 102 782	Für ProfiMaster: Start/Stopp-Automatik inkl. Sensor, 5 m Anschlusskabel, Anschlussmodul für 2-armige Filtergeräte
94 102 704	Für VacuFil 500 und Patronenfilter: Start/Stopp-Automatik inkl. Sensor, 5 m Anschlusskabel

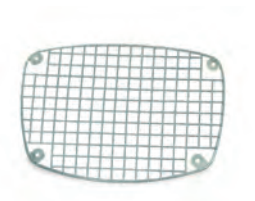

Schutzgitter

Ersatzgitter für KEMPER Absaughaube

Art.-Nr.	Ausführung
127 0091	Gitterrost für Absaughaube



Ersatzschlauch für Absaugarm in Schlauchausführung

Polyestergewebes Schlauch mit PVC-Beschichtung und eingeschweißter Stahldrahtspirale

Art.-Nr.	Ausführung
114 0348	Ersatzschlauch für Absaugarme 2,0 m, Ø150mm
114 0349	Ersatzschlauch für Absaugarme 3,0 m, Ø150mm
114 0350	Ersatzschlauch für Absaugarme 4,0 m, Ø150mm



Ersatzschlauch für Absaugarm in Rohrausführung

Polyestergewebes Schlauch mit PVC-Beschichtung und eingeschweißter Stahldrahtspirale

Art.-Nr.	Ausführung
79 103 40	Ersatzschläuche (3 Stück) einschl. Gummiabdeckband
79 103 10	HT-Schläuche (3 Stück) einschl. Gummiabdeckband



Drehkranz

Art.-Nr.	Ausführung
79 103 02	Drehkranz für mobile Geräte



Ersatzschlauch 3,0 m

Art.-Nr.	Ausführung
93 096	Ersatzschlauch für SmartMaster 64310, 3,0m, Ø150mm



Absaugdüse

Art.-Nr.	Ausführung
770 200 0001	Absaugdüse für SmartMaster 64310, NW150



Gummiringe

Art.-Nr.	Ausführung
106 0290	Gummiringe 10er Set



Ersatzfilter für SmartMaster

Art.-Nr.	Ausführung
109 0454	Hauptfilter 13 m ²
109 0452	Vorfiltermatten (10 Stück)
109 0453	Vorfilterkassette



Ersatzfilter für ProfiMaster

Art.-Nr.	Ausführung
109 0457	Hauptfilter 17 m ²
109 0033	Vorfiltermatten (10er Set)
109 0013	Aluminiumvorfiltermatte für ProfiMaster, Filter-Cell, Filter-Table



Ersatzfilter 25 m² für SmartFil

Art.-Nr.	Ausführung
109 0675	Ersatzfilter 25 m ²



Ersatzfilter 42 m²

Für SmartFil, MaxiFil, WallMaster

Art.-Nr.	Ausführung
109 0517	Ersatzfilter 42 m ²
109 0472	Vorfiltermatten für Motorkühlung (10er Set)



Set Hauptfilter und Aktivkohlefilter

Art.-Nr.	Ausführung
109 0515	Set Hauptfilter und Aktivkohlefilter
109 0504	Ersatzfilter 34 m ²
109 0505	Aktivkohlefilter
109 0472	Vorfiltermatten für Motorkühlung (10er Set)



KemTex® ePTFE-Ersatzfilter 10 m²

Für Filter-Master XL, Filter-Cell XL

Art.-Nr.	Ausführung
109 0438	KemTex® ePTFE-Membranfilterpatrone 10 m ²



Ersatzfilter für MaxiFil Clean

Art.-Nr.	Ausführung
119 0688	Staubkartuschen (4er Set)
109 0469	15 m ² KemTex® ePTFE-Membranfilterpatrone

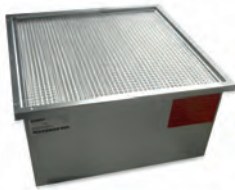

Ersatzfilter für FilterMaster

Typ: 64 100 ...

Art.-Nr.	Ausführung
21 400	Ersatzfilter 13,3 m ²
109 0033	Vorfiltermatten (10er Set)



Ersatzfilter für Schweißrauchfilter

Typ: 84 100 ..., 84 200 ..., 91 550 ...

Art.-Nr.	Ausführung
109 0010	Hauptfilter 15,8 m ²
109 0033	Vorfiltermatten (10er Set)



Ersatzfilter für Schweißrauchfilter mit Aktivkohle

Typ: 84 101 ..., 84 201 ...

Art.-Nr.	Ausführung
109 0005	Aktivkohlefilter



Ersatzfilter für Schweißrauchfilter IFA

Typ: 84 150 ...

Art.-Nr.	Ausführung
109 0227	Hauptfilter 17,1 m ²
109 0033	Vorfiltermatten (10er Set)



Ersatzfilter für Patronenfilter

Typ: 82 100 ..., 82 200 ..., 82 150 ...

Art.-Nr.	Ausführung
109 0434	KemTex® ePTFE-Membranfilterpatrone 4 m ²

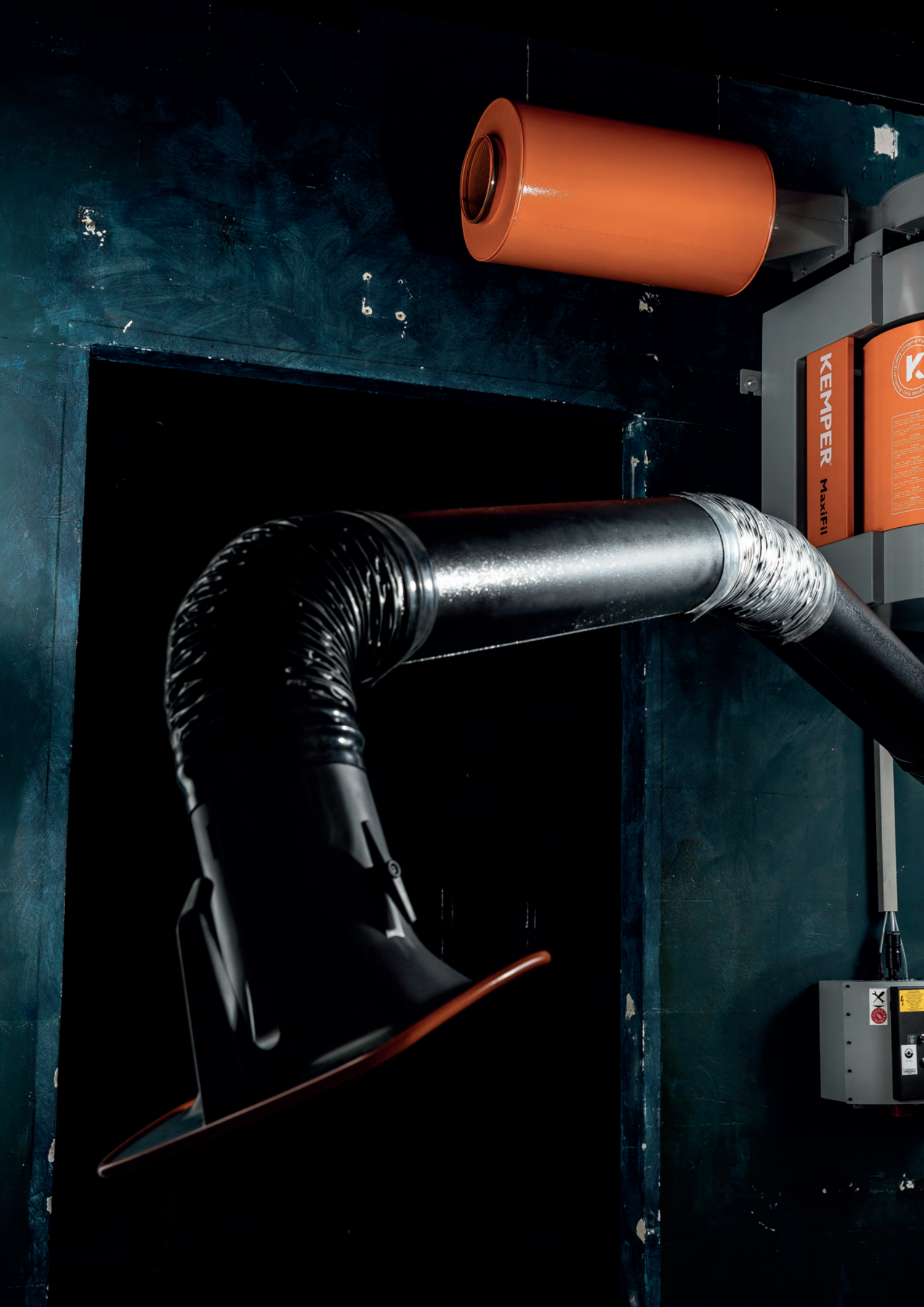

KEMPER Maxifil



Absaugsysteme - stationär

Überblick

Einsatzbereiche für stationäre Filtergeräte	41
Auswahlkriterien für stationäre Filtergeräte	42

Speicherfilter

WallMaster	43
MaxiFil stationär	45
Filter-Table	47

Abreinigbares Filter

Patronenfilter stationär	49
Filter-Cell XL	52

Zubehör und Ersatzteile

Zubehör und Ersatzteile für stationäre Geräte	53
Ersatzfilter für stationäre Geräte	55



Einsatzbereiche

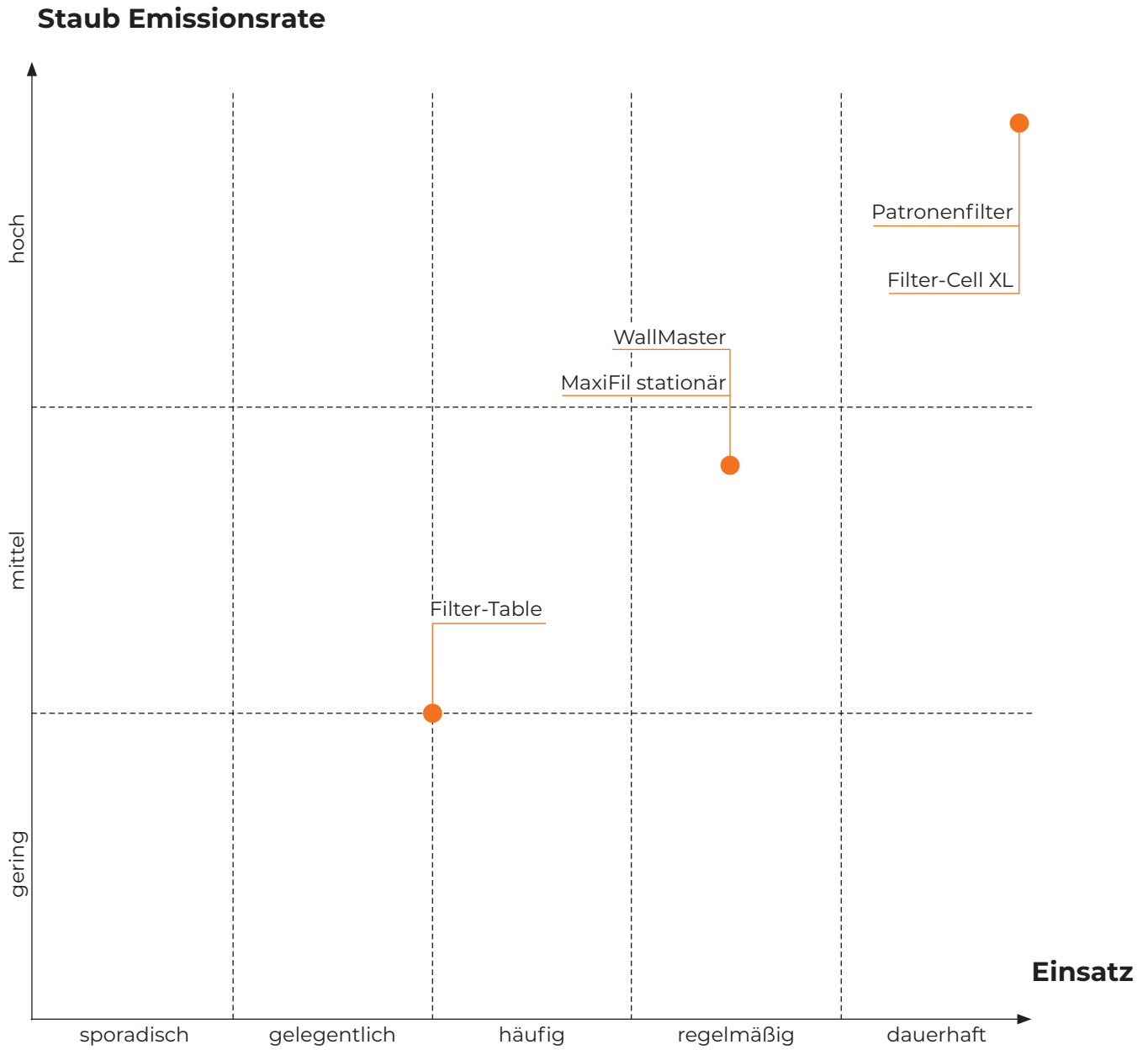

	Filter-Table	Patronenfilter	Filter-Cell XL	MaxiFil stationär	WallMaster
hoch legiert NE-Werkstoff (IFA)	x*	x*	x*	x*	
WIG-Schweißen Chrom-Nickel-Stahl	x*			x*	x*

* Geräte jeweils mit Abluftführung einsetzbar

Auswahlkriterien

Emissionsrate	Material	Einsatz				
		sporadisch	gelegentlich bis häufig	regelmäßig	dauerhaft	
Anwendungsbeispiel						
Klasse I & II < 1-2 mg/s Unterpulverschweißen WIG - Schweißen Laserschweißen	unlegiert bis leicht legiert	WallMaster	WallMaster	WallMaster MaxiFil stationär	MaxiFil stationär Patronenfilter	
		Filter-Table	Filter-Table	Filter-Table	Filter-Cell XL	
		Aluminium	WallMaster Filter-Table	WallMaster Filter-Table	WallMaster MaxiFil stationär Filter-Table	MaxiFil stationär Patronenfilter Filter-Cell XL
	hoch legiert NE-Werkstoff²	WallMaster	WallMaster	WallMaster MaxiFil stationär ³	MaxiFil stationär ³ Patronenfilter ¹	
		Filter-Table	Filter-Table	Filter-Table	Filter-Cell XL ¹	
	Klasse III 2-25 mg/s Lichtbogen- handschweißen MIG/MAG Schweißen	unlegiert leicht legiert Aluminium	WallMaster	WallMaster	MaxiFil stationär Patronenfilter	Patronenfilter Filter-Cell XL
			Filter-Table	Filter-Table	Filter-Cell XL	Filter-Cell XL
			hoch legiert NE-Werkstoff²	WallMaster Filter-Table	WallMaster Filter-Table	MaxiFil stationär Patronenfilter Filter-Cell XL
		unlegiert leicht legiert Aluminium	WallMaster	MaxiFil stationär	Patronenfilter	Patronenfilter
			Filter-Table	Patronenfilter	Filter-Cell XL	Filter-Cell XL
			hoch legiert NE-Werkstoff²	WallMaster	MaxiFil stationär	MaxiFil stationär
Klasse IV > 25 mg/s Fülldrahtschweißen	hoch legiert NE-Werkstoff²	Filter-Table	Patronenfilter	Patronenfilter	Patronenfilter	
		Filter-Table	Filter-Cell XL	Filter-Cell XL	Filter-Cell XL	
		Filter-Table	Filter-Cell XL	Filter-Cell XL	Filter-Cell XL	

Empfehlungen basierend auf europäischen Normen sowie zu erwartenden Wechsel-/Reinigungsintervallen der Filter.

*¹ außer beim WIG-Schweißen von Chrom-Nickel-Stahl

*² Geräte jeweils mit Abluftführung einsetzbar

*³ Gerät ist IFA geprüft *² gilt nicht

WallMaster

 **Regelmäßiger Einsatz**

 **Modular erweiterbar**



Anwendung

- Mittlere Rauch-/Staubmengen
- Modularer Ausbau in Kombination mit Erfassungselementen
- Ein bis zwei Arbeitsplätze

Eigenschaften

- Nachrüstbar
- Integrierte Hebevorrichtung für den Filterwechsel
- Einfache und schnelle Montage
- Kompakte und stabile Bauweise
- Mechanischer Betrieb des Filtermediums

Nutzen

- Erhöhte Sicherheit durch kontaminationsfreien Filterwechsel
- Hohe Wirtschaftlichkeit durch große Kapazität und lange Standzeit des Filters
- Kostengünstiger Schweißrauchfilter mittels einfacher Nachrüstung an vorhandene Erfassungselemente
- Robuste Filterüberwachung mit Hilfe von Manometer

Technische Daten

Filter	
Filterstufen	2
Filterverfahren	Speicherfilter
Filterfläche	42 m ²
Filtertyp	Safe Change Filter
Filtermaterial	Polyestervlies
Abscheidegrad	≥ 99,5 %
Filterklasse	E12
Grunddaten	
Abmessungen (B x H x T)	765 x 715 x 795 mm
Gewicht	65 kg
geeignet für Volumenströme bis	1600 m ³ /h

Bestelldaten

Art.-Nr.	Ausführung
65 750	KEMPER WallMaster

Ersatz- und Zubehörteile

Art.-Nr.	Ausführung
109 0517	Ersatzfilter 42 m ²





13

14

KEMPER
WallMaster

KEMPER
42 m³

MaxiFil stationär

 **Regelmäßiger Einsatz**

 **Besonders platzsparend**



Anwendung

- Auch geeignet für Chrom-Nickel-Stahl
- Mittlere Rauch-/Staubmengen
- Regelmäßiger Einsatz

Eigenschaften

- 360 Grad drehbare Absaughaube mit Drosselklappe
- W3/IFA-geprüft
- Arm ab 5 m mit Ausleger
- Schalldämpfer
- Control-Box

Nutzen

- Sicherer Betrieb aufgrund Drehfeldererkennung
- Weniger Nachführen des Absaugarmes durch strömungsoptimiertes Design der Absaughaube
- Erhöhte Sicherheit durch Filterüberwachung
- Erhöhte Sicherheit durch kontaminationsfreien Filterwechsel
- Bequeme Gerätebedienung aufgrund von Control-Box

Zusatzausstattung

- Start/Stopp-Automatik
- Arbeitsplatzbeleuchtung inkl. Ein/Aus an der Absaughaube

Lieferumfang

- Gerät
- Ventilator
- Schalldämpfer
- Control-Box
- Absaugarm mit Haube



Technische Daten

Filter	
Filterstufen	2
Filterverfahren	Speicherfilter
Filterfläche	42 m ²
Filtertyp	Safe Change Filter
Filtermaterial	Polyestervlies
Abscheidegrad	≥ 99,5 %
Filterklasse	E12
Zusätzliche Filter	Vorfilter
Grunddaten	
Absaugleistung	1000 m ³ /h
Abmessungen (B x H x T)	1533 x 776 x 1228,5 mm
Gewicht	125 kg
Motorleistung	1,5 kW
Anschlussspannung	3 x 400 V / 50 Hz
Nennstrom	3,1 A
Steuerspannung	24 V, DC
Schalldruckpegel	72 dB(A)
Zusatzinformationen	
IFA-Zulassung	W3-Geprüft
Ventilatorart	Radialventilator
Anzahl Absaugarme	1
Durchmesser Absaugarm	150 mm

Bestelldaten

Art.-Nr.	Ausführung
65 850 100	2 m Arm, Schlauchausführung
65 850 101	3 m Arm, Schlauchausführung
65 850 102	4 m Arm, Schlauchausführung
65 850 103	5 m Arm, Schlauchausführung
65 850 104	6 m Arm, Schlauchausführung
65 850 105	7 m Arm, Schlauchausführung
65 850 106	2 m Arm, Rohrausführung
65 850 107	3 m Arm, Rohrausführung
65 850 108	4 m Arm, Rohrausführung
65 850 109	5 m Arm, Rohrausführung
65 850 110	6 m Arm, Rohrausführung
65 850 111	7 m Arm, Rohrausführung

Ersatz- und Zubehörteile

Art.-Nr.	Ausführung
109 0517	Ersatzfilter 42 m ²
94 102 702	Start/Stopp-Automatik inkl. Sensor mit 5 m Anschlusskabel
79 103 00	Absaughaube
79 103 040	LED-Beleuchtungssatz (Erstausrüstung)
79 103 045	LED-Beleuchtungssatz (zur Nachrüstung)
79 053 01	Drehkranz für stationäre Geräte
127 0091	Gitterrost für Absaughaube
106 0290	Gummiringe zur Abdichtung



Filter-Table

 Häufiger Einsatz

 Vollflächige Absaugung



Anwendung

- Geringe bis mittlere Rauch-/Staubmengen
- Gelegentlicher bis häufiger Einsatz
- Schweißen und Schleifen

Eigenschaften

- Funkenvorabscheider
- Große, robuste Materialauflage
- Aktivkohleeinsatz (optional)

Nutzen

- Komfortabler Filterwechsel durch Wartungstür
- Effektiver Funkenschutz gewährleistet höchste Sicherheit
- Ganzer Arbeitsbereich kann genutzt werden, da Absaugung unterhalb der kompletten Materialauflage erfolgt
- Effektives Bearbeiten aufgrund besonders großer Arbeitsfläche von 1.200 x 800 mm



Technische Daten

Filter	
Filterstufen	2
Filterverfahren	Speicherfilter
Filterfläche	15.8 m ²
Filtertyp	Filterkassette
Filtermaterial	Glasfaservlies
Filterklasse	F9
Zusätzliche Filter	Vorfilter (Alugestrick)
Grunddaten	
Absaugleistung	1400 m ³ /h
Abmessungen (B x H x T)	1200 x 800 x 1340 mm
Gewicht	153 kg
Motorleistung	1,5 kW
Anschlussspannung	3 x 400 V / 50 Hz
Nennstrom	3,2 A
Schalldruckpegel	71 dB(A)
Zusatzinformationen	
Ventilator typ	Radialventilator

Bestelldaten

Art.-Nr.	Ausführung
950 400 001	KEMPER Filter-Table

Ersatz- und Zubehörteile

Art.-Nr.	Ausführung
109 0010	Hauptfilter 15,8 m ²
109 0013	Aluminiumvorfiltermatte
109 0345	Aktivkohlefiltereinsatz



Patronenfilter stationär

 **Dauerhafter Einsatz**

 **Automatische Filterabreinigung**



Anwendung

- Große Rauch-/Staubmengen
- Dauerhafter Einsatz
- Bei zwei Armen: Für zwei Arbeitsplätze

Eigenschaften

- 360 Grad drehbare Absaughaube mit Drosselklappe
- Automatische Filterabreinigung, differenzdruckgesteuert
- KemTex® ePTFE Filterpatronen
- Arm ab 5 m mit Ausleger
- Mit zwei Armen lieferbar
- Schalldämpfer
- Control-Box

Nutzen

- Hohe Wirtschaftlichkeit durch automatische Filterabreinigung
- Weniger Nachführen des Absaugarmes durch strömungsoptimiertes Design der Absaughauben
- Bester Gesundheitsschutz für Mitarbeiter durch Einsatz von KemTex® ePTFE Filterpatronen mit Oberflächenfiltration
- Geringer Druckluftverbrauch aufgrund differenzdruckgesteuerter Abreinigung

Zusatzausstattung

- Start/Stop-Automatik
- Arbeitsplatzbeleuchtung inkl. Ein/Aus an der Absaughaube



Für alveolengängige Stäube geeignet
Abscheidegrad > 99 % bei Partikeln < 0,4 µm

Technische Daten

Filter	
Filterstufen	1
Filterverfahren	Abreinigbares Filter
Abreinigungsverfahren	Rotationsdüse
Filterfläche	8 m ²
Filtertyp	Filterpatrone
Filtermaterial	ePTFE-Membran
Abscheidegrad	≥ 99,9 %
Staubklasse	M
Grunddaten	
Absaugleistung - einarmiges Gerät	1200 m ³ /h
Absaugleistung - zweiarmiges Gerät	2 x 700 m ³ /h
Max. Ventilatorleistung	3000 m ³ /h
Abmessungen (B x H x T)	655 x 655 x 1355 mm
Gewicht	146 kg
Motorleistung	1,5 kW
Anschlussspannung	3 x 400 V / 50 Hz
Nennstrom	3,5 A
Schalldruckpegel	71 dB(A)
Zusatzinformationen	
Ventilatortyp	Radialventilator
Druckluftversorgung	5 - 6 bar
Größe Druckluftbehälter	25 L
Volumen Staubsammelbehälter	11 L
* Eine Übersicht der Zubehör- und Ersatzteile befindet sich am Ende dieses Kapitels	

Einarmiges Gerät

Art.-Nr.	Ausführung
83 100 100	2 m Arm, Schlauchausführung
83 100 101	3 m Arm, Schlauchausführung
83 100 102	4 m Arm, Schlauchausführung
83 100 103	5 m Arm, Schlauchausführung
83 100 104	6 m Arm, Schlauchausführung
83 100 105	7 m Arm, Schlauchausführung
83 100 106	2 m Arm, Rohrausführung
83 100 107	3 m Arm, Rohrausführung
83 100 108	4 m Arm, Rohrausführung
83 100 109	5 m Arm, Rohrausführung
83 100 110	6 m Arm, Rohrausführung
83 100 111	7 m Arm, Rohrausführung

Zweiarmiges Gerät

Art.-Nr.	Ausführung
83 200 100	2 m Arme, Schlauchausführung
83 200 101	3 m Arme, Schlauchausführung
83 200 102	4 m Arme, Schlauchausführung
83 200 103	5 m Arme, Schlauchausführung
83 200 104	6 m Arme, Schlauchausführung
83 200 105	7 m Arme, Schlauchausführung
83 200 106	2 m Arme, Rohrausführung
83 200 107	3 m Arme, Rohrausführung
83 200 108	4 m Arme, Rohrausführung
83 200 109	5 m Arme, Rohrausführung
83 200 110	6 m Arme, Rohrausführung
83 200 111	7 m Arme, Rohrausführung

**MaxiFil:
Filterfläche
größer als ein
Boxring.**

Filter-Cell XL

 **Dauerhafter Einsatz**

 **Automatische Filterabreinigung**



Anwendung

- Große Rauch-/Staubmengen
- Dauerhafter Einsatz
- Für Absaughauben, Absaugtische, Roboterzellen

Eigenschaften

- Ansaugstutzen NW 160 für Rohrleitungen
- Automatische Filterabreinigung
- Füße höhenverstellbar
- Drehrichtungskontrolle

Nutzen

- Hohe Wirtschaftlichkeit durch automatische Filterabreinigung
- Sehr platzsparend durch kompakte Bauweise
- Einfache Installation, da Gerät steckerfertig geliefert wird (Plug & Play)
- Bester Gesundheitsschutz für Mitarbeiter durch Einsatz von KemTex® ePTFE Filterpatrone mit Oberflächenfiltration



Für alveolengängige Stäube geeignet
Abscheidegrad > 99 % bei Partikeln < 0,4 µm

Technische Daten

Filter	
Filterverfahren	Abreinigbares Filter
Abreinigungsverfahren	Rotationsdüse
Filterfläche	10 m ²
Filtertyp	Filterpatrone
Filtermaterial	ePTFE-Membran
Abscheidegrad	≥ 99,9 %
Staubklasse	M
Grunddaten	
Absaugleistung	1000 m ³ /h
Max. Ventilatorleistung	3000 m ³ /h
Abmessungen (B x H x T)	655 x 655 x 1460 mm
Gewicht	155 kg
Motorleistung	1,5 kW
Anschlussspannung	3 x 400 V / 50 Hz
Schalldruckpegel	69 dB(A)
Zusatzinformationen	
Ventilator typ	Radialventilator

Bestelldaten

Art.-Nr.	Ausführung
60 200	KEMPER Filter-Cell XL

Ersatz- und Zubehörteile

Art.-Nr.	Ausführung
109 0438	KemTex® ePTFE-Membranfilterpatrone 10 m ²





Absaughaube mit Beleuchtung

Für MaxiFil stationär

Art.-Nr.	Ausführung
79 103 040	Beleuchtungssatz mit Absaughaube, 2 x 5 W LED-Leuchten (Erstausrüstung in Verbindung mit einem Gerät)
79 103 045	Beleuchtungssatz mit Absaughaube, 2 x 5 W LED-Leuchten (zur Nachrüstung für ein vorhandenes Gerät)



Absaughaube

Für Absaugarme, Abluftsets und Teleskoparme einschließlich Drehgelenk und Befestigungsmaterial

Art.-Nr.	Ausführung
79 103 00	Absaughaube
79 103 040	Beleuchtungssatz mit Absaughaube, 2 x 5 W LED-Leuchten (Erstausrüstung in Verbindung mit einem Gerät)



Absaughaube mit Beleuchtung

Für Schweißrauchfilter, Elektrofilter, Patronenfilter

Art.-Nr.	Ausführung
79 103 046	Beleuchtungssatz für 1-armige Filtergeräte mit Absaughaube, 2 x 5 W LED-Leuchten, Trafo-Set (Erstausrüstung in Verbindung mit einem Gerät)
79 103 047	Beleuchtungssatz für 2-armige Filtergeräte mit Absaughaube, 2 x 5 W LED-Leuchten, Trafo-Set (Erstausrüstung in Verbindung mit einem Gerät)
79 103 035	Beleuchtungssatz für 1-armige Filtergeräte mit Absaughaube, 2 x 5 W LED-Leuchten, Trafo-Set (zur Nachrüstung für ein vorhandenes Gerät)
79 103 036	Beleuchtungssatz für 2-armige Filtergeräte mit Absaughaube, 2 x 5 W LED-Leuchten, Trafo-Set (zur Nachrüstung für ein vorhandenes Gerät)

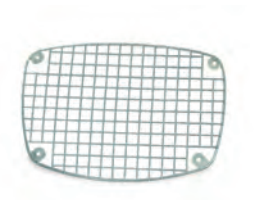

Schutzgitter

Für Abluftsets

Art.-Nr.	Ausführung
127 0091	Gitterrost für Absaughaube



Start/Stop-Automatik

Start/Stop-Automatik für stationäre Absauggeräte

Art.-Nr.	Ausführung
94 102 702	Für MaxiFil, MaxiFil Clean, VacuFil: Start/Stop-Automatik inkl. Sensor, 5 m Anschlusskabel
94 102 704	Für VacuFil 500 und Patronenfilter: Start/Stop-Automatik inkl. Sensor, 5 m Anschlusskabel



Ersatzschlauch für Absaugarm in Schlauchausführung

Polyestergewebeschlauch mit PVC-Beschichtung und eingeschweißter Stahldrahtspirale

Art.-Nr.	Ausführung
114 0348	Ersatzschlauch für Absaugarme 2,0 m, Ø150mm
114 0349	Ersatzschlauch für Absaugarme 3,0 m, Ø150mm
114 0350	Ersatzschlauch für Absaugarme 4,0 m, Ø150mm



Ersatzschlauch für Absaugarm in Rohrausführung

Polyestergewebeschlauch mit PVC-Beschichtung und eingeschweißter Stahldrahtspirale

Art.-Nr.	Ausführung
79 103 40	Ersatzschläuche (3 Stück) einschl. Gummiabdeckband
79 103 10	HT-Schläuche (3 Stück) einschl. Gummiabdeckband



Gummiringe

Art.-Nr.	Ausführung
106 0290	Gummiringe 10er Set



Ersatzfilter 42 m²

Für MaxiFil stationär, WallMaster

Art.-Nr.	Ausführung
109 0517	Ersatzfilter 42 m ²



Ersatzfilter 15,8 m²

Für Filter-Table

Art.-Nr.	Ausführung
109 0010	Hauptfilter 15,8 m ²
109 0013	Aluminiumvorfiltermatte für ProfiMaster, Filter-Cell, Filter-Table



KemTex® ePTFE-Ersatzfilter 4 m²

Für Patronenfilter stationär

Art.-Nr.	Ausführung
109 0434	KemTex® ePTFE-Membranfilterpatrone 4 m ²



KemTex® ePTFE-Ersatzfilter 10 m²

Für Filter-Master XL, Filter-Cell XL

Art.-Nr.	Ausführung
109 0438	KemTex® ePTFE-Membranfilterpatrone 10 m ²



Ersatzfilter für Filter-Cell

Art.-Nr.	Ausführung
109 0010	Hauptfilter 15,8 m ²
109 0013	Aluminiumvorfiltermatte für ProfiMaster, Filter-Cell, Filter-Table
21 102	Taschenfiltereinsatz



Ersatzfilter für Schweißrauchfilter stationär

Typ: 85 100 ..., 85 200 ..., 85 300 ..., 91 560 ...

Art.-Nr.	Ausführung
109 0010	Hauptfilter 15,8 m ²
109 0033	Vorfiltermatten (10er Set)



Aktivkohlefilter

Für Schweißrauchfilter stationär Aktivkohle

Art.-Nr.	Ausführung
109 0005	Aktivkohlefilter



Absaugarme und Ventilatoren

Absaugarme

Absaugarm	60
Standsäule für Absaugarm	62
Absaugarm für Saugschlitzkanal	63

Ventilatoren

Ventilator	64
Zentralventilator	65
Sauggebläse	66

Abluftsets

Abluftset	67
Abluftset - einteiliger Ausleger	69
Abluftset - zweiteiliger Ausleger	70
WallMaster	71

Zubehör und Ersatzteile

Zubehör und Ersatzteile für Absaugarme	72
Zubehör und Ersatzteile für Ventilatoren	74

Schläuche

Saug- und Druckschlauch bis 80°C	77
Saug- und Druckschlauch bis 100°C	78
Hochtemperaturschlauch bis 250°C	79
KFZ-Abgasschlauch bis 170°C	80
KFZ-Abgasschlauch bis 300°C	81
Hochtemperatur KFZ-Abgasschlauch bis 650°C	82

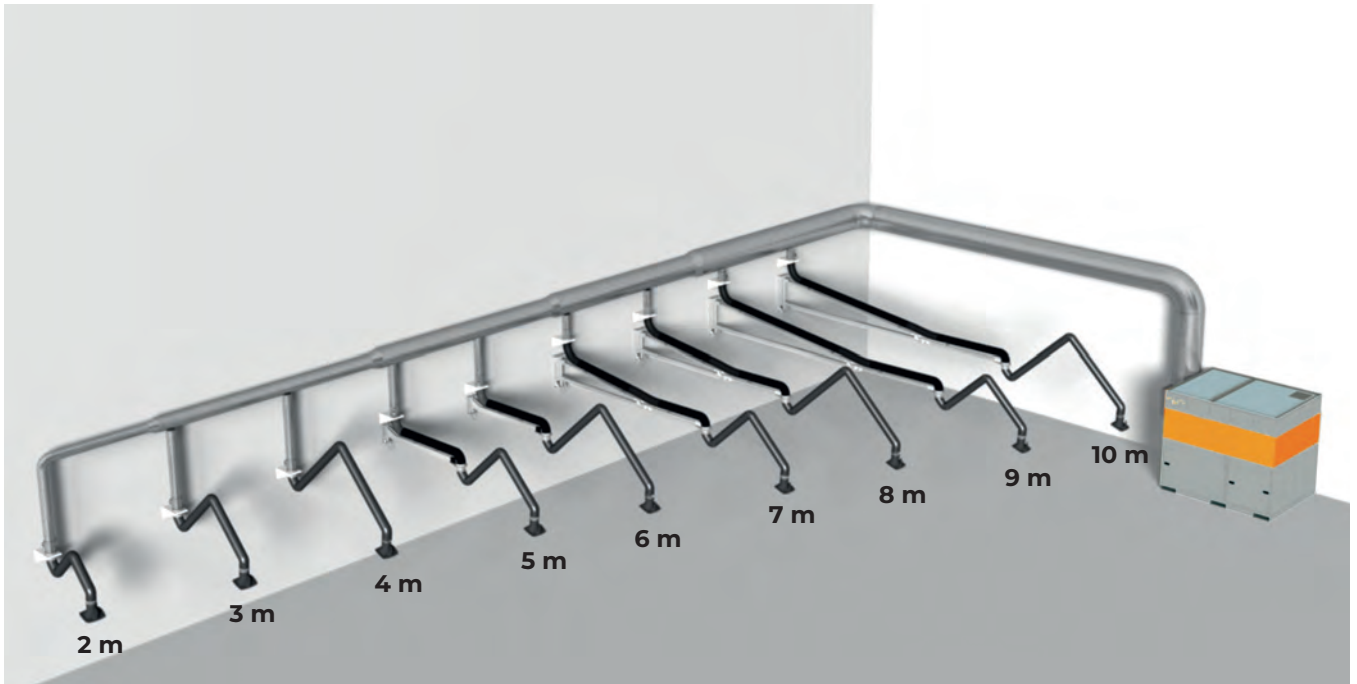

Absaugarme im Überblick

Ausleger

Der Ausleger ist je nach Länge ein- oder zweiteilig und wird mittels einer Wandkonsole befestigt. Er verfügt über C-Schienen mit Laufwagen und kann Lasten, zum Beispiel Werkzeuge oder Drahtvorschubgeräte, bis zu 50 kg aufnehmen.

Absaugarm

Innerhalb seiner Reichweite lässt sich der Absaugarm bequem in jede gewünschte Position bringen, die er dauerhaft beibehält.

Schlauchausführung

Der Absaugarm in Schlauchausführung besteht aus einem innenliegenden Trägergestänge und einem Schlauch.

Rohrausführung

Der Absaugarm in Rohrausführung besteht aus zwei Aluminiumrohren und drei Schlauchstücken im Bereich der innenliegenden Gelenke.

Absaughaube

Durch die längliche Form und die 360° Drehbarkeit der Absaughaube ist sie ständig der Schweißnaht angepasst. Sie ist besonders leichtgängig und mit nur einer Hand in jede Position verstellbar. Die flanschförmige Abdeckung zu den Seiten verhindert das Ansaugen von Falschlufft. Die Haube hat einen um 40 % höheren Erfassungsgrad als herkömmliche ovale Hauben und muss daher weniger häufig nachgeführt.

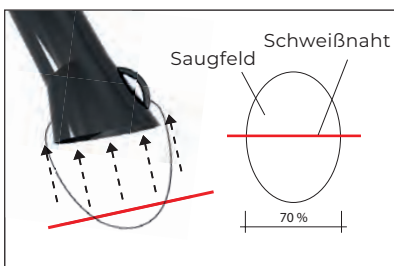

Herkömmliche, ovale Absaughaube

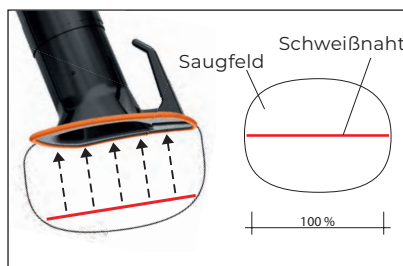

Absaughaube mit flanschförmiger Abdeckung



Absaugarm

 **Leichtgängige Bedienung**

 **Bis 4m Reichweite**



Technische Daten

Zusatzinformationen

Durchmesser Absaugarm 150 mm

Bestelldaten

Art.-Nr.	Ausführung
79 002	2 m Arm, Schlauchausführung
79 003	3 m Arm, Schlauchausführung
79 004	4 m Arm, Schlauchausführung
79 502	2 m Arm, Rohrausführung
79 503	3 m Arm, Rohrausführung
79 504	4 m Arm, Rohrausführung

Ersatz- und Zubehörteile

Art.-Nr.	Ausführung
127 0091	Gitterrost für Absaughaube
79 103 00	Absaughaube
79 103 034	Beleuchtungssatz mit Haube, LED-Leuchten, Trafo-Box (zur Nachrüstung)
79 103 048	Beleuchtungssatz mit Haube, LED-Leuchten, Trafo-Box (Erstausrüstung)
998 800 280	Standsäule für Absaugarm 2 bis 4 m
998 801 323	Standsäule für Absaugarm 5 bis 7 m
141 1303	Standsäule für Absaugarm 8 bis 10 m

Anwendung

- Zum Anschluss an Ventilatoren oder zentrale Absaugsysteme
- Große Rauch-/Staubmengen
- Dauerhafter Einsatz
- Schweißrauch, Gase, Dämpfe, leichte Stäube

Nutzen

- Bei Ausleger: Geringere Stolpergefahr aufgrund von Befestigungsmöglichkeiten für Werkzeuge oder Drahtvorschubgeräten am Ausleger mit Laufwagen
- 40 % weniger Nachführen des Absaugarms durch strömungsoptimiertes Design der Haube
- Anwenderfreundlich durch besonders leichtgängige Bedienung der Haube mit einer Hand
- Hält die eingestellte Position freitragend durch innenliegendes Trägergestänge
- Vielfältige Anschlussmöglichkeiten der Absaugarme an Ventilatoren, stationären Geräten oder über eine Rohrleitung an einer zentralen Absaug- und Filteranlage

Eigenschaften

- 360 Grad drehbare Absaughaube mit Drosselklappe
- Als Schlaucharm: Polyesterwebeschlauch, PVC beschichtet und mit eingeschweißter Stahldrahtspirale
- Als Rohrarm: Pulverbeschichtetes Aluminiumrohr, drei flexible Schlauchstücke
- Ausleger mit integrierter C-Schiene inkl. Laufwagen
- Erster Ausleger mit 50 kg Tragkraft



Absaugarm - einteiliger Ausleger



Bestelldaten

Art.-Nr.	Gesamtlänge	Länge Absaugarm	Länge Ausleger	Absaugarm Typ	Gewicht	Ø Absaugarm
79 205	5 m	3 m	2 m	Schlauchausführung	63 kg	150 mm
79 206	6 m	4 m	2 m	Schlauchausführung	66 kg	150 mm
79 007	7 m	4 m	3 m	Schlauchausführung	75 kg	150 mm
79 705	5 m	3 m	2 m	Rohrausführung	63 kg	150 mm
79 706	6 m	4 m	2 m	Rohrausführung	66 kg	150 mm
79 507	7 m	4 m	3 m	Rohrausführung	75 kg	150 mm

Absaugarm - zweiteiliger Ausleger



Bestelldaten

Art.-Nr.	Gesamtlänge	Länge Absaugarm	Länge Ausleger	Absaugarm Typ	Gewicht	Ø Absaugarm
79 307	7 m	3 m	2,5 + 1,5 m	Schlauchausführung	142 kg	150 mm
79 308	8 m	4 m	2,5 + 1,5 m	Schlauchausführung	145 kg	150 mm
79 807	7 m	3 m	2,5 + 1,5 m	Rohrausführung	142 kg	150 mm
79 808	8 m	4 m	2,5 + 1,5 m	Rohrausführung	145 kg	150 mm
79 409	9 m	3 m	4 + 2 m	Schlauchausführung	195 kg	150 mm
79 410	10 m	4 m	4 + 2 m	Schlauchausführung	198 kg	150 mm
79 909	9 m	3 m	4 + 2 m	Rohrausführung	195 kg	150 mm
79 910	10 m	4 m	4 + 2 m	Rohrausführung	198 kg	150 mm

Standsäule für Absaugarm



Bestelldaten

Art.-Nr.	Länge Absaugarm	Höhe	Gewicht	Farbe
998 800 280	2 - 4 m	2300 mm	40 kg	schwarz, RAL 9005
998 801 323	5 - 7 m	3000 mm	71 kg	schwarz, RAL 9005
141 1303	6 - 10 m	3550 mm	184 kg	schwarz, RAL 9005

Absaugarm stehend - hängend



Anwendung

- Für vorhandene Geräte
- Auf Arbeitstischen
- An Absaugvorrichtungen
- Schweißrauch, Gase, Dämpfe, leichte Stäube

Lieferumfang

- Absaugarm mit Haube
- Drehkranz

Bestelldaten

Art.-Nr.	Ausführung	Durchmesser	Absaugarm Typ	Gewicht
79 052	2 m Arm, hängende Montage	150 mm	Schlauchausführung	17 kg
79 053	3 m Arm, hängende Montage	150 mm	Schlauchausführung	21 kg
79 054	4 m Arm, hängende Montage	150 mm	Schlauchausführung	24 kg
79 102	2 m Arm, stehende Montage	150 mm	Schlauchausführung	17 kg
79 103	3 m Arm, stehende Montage	150 mm	Schlauchausführung	21 kg
79 104	4 m Arm, stehende Montage	150 mm	Schlauchausführung	24 kg

Absaugarm für Saugschlitzkanal

 **Leichtgängige Bedienung**

 **Flexible Reichweite**



Technische Daten

Grunddaten

Durchmesser 150 mm

Zusatzinformationen

Absaugarm Typ Schlauchausführung

Bestelldaten

Art.-Nr. Ausführung

79 002 100 2 m Arm

79 003 100 3 m Arm

79 004 100 4 m Arm

Ersatz- und Zubehörteile

Art.-Nr. Ausführung

79 003 02 Drehkranz für Wandkonsole

127 0091 Gitterrost für Absaughaube

79 103 00 Absaughaube

106 0290 Gummiringe zur Abdichtung

93 018 Satz Verbindungsmaterial Ø160 mm

93 200 Verbindungsleitung Ø 160 mm

Anwendung

- Zum Anschluss an Ventilatoren oder zentrale Absaugsysteme
- Große Rauch-/Staubmengen
- Dauerhafter Einsatz
- Schweißrauch, Gase, Dämpfe, leichte Stäube
- Große Werkstücke

Eigenschaften

- Polyestergewebeschauch, PVC beschichtet und mit eingeschweißter Stahldrahtspirale
- 360 Grad drehbare Absaughaube mit Drosselklappe
- Absaugarme bis 4 m

Nutzen

- Schnelles Arbeiten aufgrund hoher Reichweite und besonders flexibler Verstellmöglichkeit des Absaugarms um 360 Grad unterhalb des Laufwagens
- 40 % weniger Nachführen des Absaugarms durch strömungsoptimiertes Design der Haube
- Anwenderfreundlich durch besonders leichtgängige Bedienung der Haube mit einer Hand
- Hält die eingestellte Position freitragend durch innenliegendes Trägergestänge

Lieferumfang

- Absaugarm mit Haube
- Drehkranz

Ventilator

 **Dauerhafter Einsatz**

 **Geräuscharmer Betrieb**



Anwendung

- Für Absaugarme, Teleskoparme und Absaugschläuche
- Große Rauch-/Staubmengen
- Dauerhafter Einsatz

Eigenschaften

- Gehäuse und Ventilator aus Siluminguss
- Bei 1.000 bis 2.200 m³/h Ausführung Anschluss Ø 160 mm
- Bei 3.000 m³/h Ausführung Anschluss Ø 250 mm

Bestelldaten - Ventilator bis 2200 m³/h

Art.-Nr.	Ausführung
92 101	Leistung 1.000 m ³ /h · 0,55 kW · 3 x 400 V
92 102	Leistung 1.000 m ³ /h · 0,55 kW · 1 x 230 V
92 103	Leistung 1.000 m ³ /h · 0,55 kW · 3 x 500 V
92 104	Leistung 2.000 m ³ /h · 0,75 kW · 3 x 400 V
92 105	Leistung 2.000 m ³ /h · 0,75 kW · 1 x 230 V
92 106	Leistung 2.000 m ³ /h · 0,75 kW · 3 x 500 V
92 104 100	Leistung 2.200 m ³ /h · 1,1 kW · 3 x 400 V
92 104 116	Leistung 2.200 m ³ /h · 1,1 kW · 3 x 500 V
92 104 112	Leistung 2.200 m ³ /h · 1,1 kW · 1 x 230 V

Bestelldaten - Ventilator bis 3000 m³/h

Art.-Nr.	Ausführung
92 215	Leistung 3.000 m ³ /h · 1,50 kW · 3 x 400 V
92 215 100	Leistung 3.000 m ³ /h · 1,50 kW · 3 x 500 V
92 215 111	Leistung 3.000 m ³ /h · 1,50 kW · 1 x 230 V

Motorschutzschalter siehe Zubehör

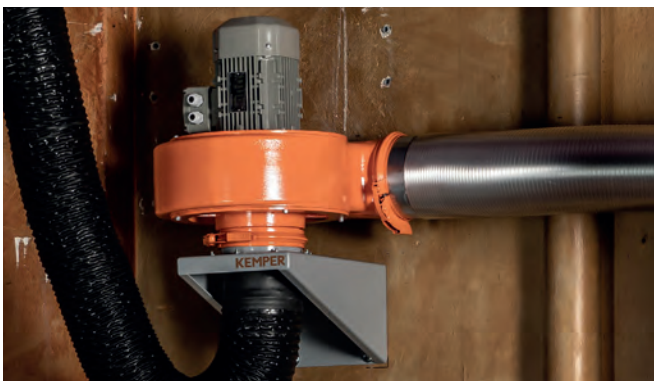

Zentralventilator

 **Dauerhafter Einsatz**

 **Ohne Luftfilterung**

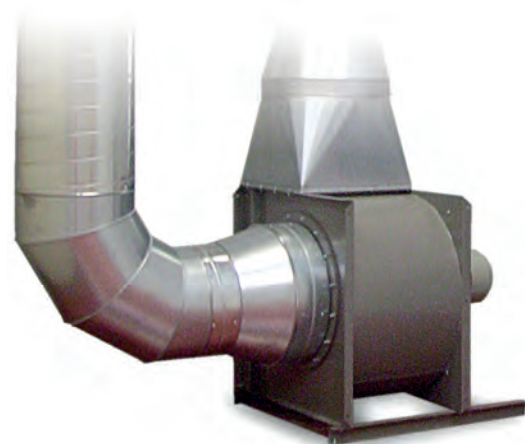

Anwendung

- Für Absaugtische, Absaughauben und Absaugarme
- Große Rauch-/Staubmengen
- Dauerhafter Einsatz

Eigenschaften

- Verzinkte Stahlblechkonstruktion
- Verschiedene Leistungsklassen

Nutzen

- Geringe Investitionskosten, da Absaugung ohne Luftfilterung erfolgt

Varianten

- Verschiedene Leistungsklassen

Technische Daten

Grunddaten

Anschlussspannung 3 x 400 V / 50 Hz

Bestelldaten

Art.-Nr.	Ausführung
921 0360 130	KDZV 355-2, 2,2 KW / 2.000 - 4.000 m ³ /h
921 0480 140	KDZV 355-2, 3,0 KW / 3.000 - 5.000 m ³ /h
921 0510 170	KDZV 400-2, 4,0 KW / 4.000 - 7.000 m ³ /h
921 0700 170	KDZV 400-2, 5,5 KW / 6.000 - 9.000 m ³ /h
921 0750 230	KDZV 400-2, 11,0 KW / 6.000 - 10.000 m ³ /h

*Passendes Zubehör auf Anfrage erhältlich

Sauggebläse

 **Dauerhafter Einsatz**

 **Zur Be- und Entlüftung**



Anwendung

- Große Rauch-/Staubmengen
- Dauerhafter Einsatz
- Zur Belüftung und Entlüftung

Eigenschaften

- Gehäuse und Ventilator aus Siluminguss
- Tragbar und fahrbar
- Bei 2.000 m³/h Ausführung: Abluftschlauch Ø 100 mm, Ø 150 mm, Ø 160 mm anschließbar
- Bei 3.000 m³/h Ausführung: Abluftschlauch Ø 250 mm anschließbar

Nutzen

- Hohe Flexibilität da Gebläse sowohl zur Be- als auch Entlüftung einsetzbar
- Besonders geräuscharm und funkensicher, da Gehäuse aus Siluminguss
- Geeignet für Baustelleneinsatz aufgrund stabiler Konstruktion

Technische Daten

Zusatzinformationen

Ventilatorotyp Radialventilator

Bestelldaten

Art.-Nr.	Absaugleistung	Maximaler Unterdruck	Abmessungen (B x H x T)	Anschlussspannung	Motorleistung
91 623	2000 m ³ /h	1350 Pa	600 x 600 x 750 mm	3 x 400 V / 50 Hz	0,75 kW
91 623 100	2000 m ³ /h	1350 Pa	600 x 600 x 750 mm	1 x 230 V / 50 Hz	0,75 kW
91 618	3000 m ³ /h	1950 Pa	600 x 790 x 750 mm	3 x 400 V / 50 Hz	1,5 kW
91 618 100	3000 m ³ /h	1950 Pa	600 x 790 x 750 mm	1 x 230 V / 50 Hz	1,5 kW

Weitere Artikel

Art.-Nr.	Ausführung
93 082	Saugschlauch, Ø 100 mm, Länge 6,0 m, einschl. Absaugdüse mit Magnetfuß
93 083	Saugschlauch, Ø 150 mm, Länge 6,0 m, einschl. Absaugdüse mit Magnetfuß
79 103 31	Saugschlauch, Ø 150 mm, Länge 6,0 m, einschl. Absaughaube mit Magnetfuß
93 087	Saugschlauch, Ø 250 mm, Länge 6,0 m, einschl. Absaugdüse mit Magnetfuß
93 087 100	Saugschlauch, Ø 250 mm, Länge 10,0 m, einschl. Absaugdüse mit Magnetfuß
93 084	Abluftschlauch, Ø 160 mm, Länge 6,0 m
93 088	Abluftschlauch, Ø 250 mm, Länge 6,0 m

Abluftset

 **Filterlose Absauglösung**

 **Bis 4m Reichweite**



Technische Daten

Grunddaten	
Absaugleistung	1000 m ³ /h
Max. Ventilatorleistung	2000 m ³ /h
Motorleistung	0,75 kW
Anschlussspannung	3 x 400 V / 50 Hz
Nennstrom	1,5 A
Schalldruckpegel	73 dB(A)
Zusatzinformationen	
Ventilator typ	Radialventilator
Anzahl Absaugarme	1
Durchmesser Absaugarm	150 mm

Bestelldaten

Art.-Nr.	Ausführung
79 002 201	2 m Arm, Schlauchausführung
79 003 201	3 m Arm, Schlauchausführung
79 004 201	4 m Arm, Schlauchausführung
79 502 201	2 m Arm, Rohrausführung
79 503 201	3 m Arm, Rohrausführung
79 504 201	4 m Arm, Rohrausführung

Ersatz- und Zubehörteile

Art.-Nr.	Ausführung
79 103 00	Absaughaube
127 0091	Gitterrost für Absaughaube
79 103 048	Beleuchtungssatz mit Haube, LED-Leuchten, Trafo-Box (Erstausrüstung)
79 103 034	Beleuchtungssatz mit Haube, LED-Leuchten, Trafo-Box (zur Nachrüstung)
106 0290	Gummiringe zur Abdichtung

Anwendung

- Große Rauch-/Staubmengen
- Dauerhafter Einsatz
- Dort, wo Filterung der Luft nicht zwingend erforderlich ist
- Schweißrauch, Gase, Dämpfe, leichte Stäube

Eigenschaften

- 360 Grad drehbare Absaughaube mit Drosselklappe
- Innenliegendes Parallelogramm-Trägergestänge mit Federunterstützung
- Als Schlaucharm: Polyesterwebeschlauch, PVC beschichtet und mit eingeschweißter Stahldrahtspirale
- Als Rohrarm: Pulverbeschichtetes Aluminiumrohr, drei flexible Schlauchstücke
- Ventilator aus funkensicherem Siluminguss

Nutzen

- Besonders geräuscharm, da Gehäuse aus Siluminguss
- 40 % weniger Nachführen des Absaugarms durch strömungsoptimiertes Design der Haube
- Anwenderfreundlich durch besonders leichtgängige Bedienung der Haube mit einer Hand
- Hält eingestellte Position freitragend durch innenliegendes Trägergestänge

Lieferumfang

- Ventilator
- Absaugarm mit Haube
- Wandhalter
- Motorschutzschalter
- Satz Verbindungsmaterial
- Abluftleitung streckbar von 1,25 – 5,00 m und passender Ausblasstutzen



Abluftset - einteiliger Ausleger

 **Filterlose Absauglösung**

 **Bis 7m Reichweite**



Technische Daten

Grunddaten	
Anschlussspannung	3 x 400 V / 50 Hz
Schalldruckpegel	73 dB(A)
Zusatzinformationen	
Ventilator typ	Radialventilator
Durchmesser Absaugarm	150 mm

Ersatz- und Zubehörteile

Art.-Nr.	Ausführung
127 0091	Gitterrost für Absaughaube
79 103 00	Absaughaube
79 103 034	Beleuchtungssatz mit Haube, LED-Leuchten, Trafo-Box (zur Nachrüstung)
79 103 048	Beleuchtungssatz mit Haube, LED-Leuchten, Trafo-Box (Erstausrüstung)
106 0290	Gummiringe zur Abdichtung
998 801 323	Standsäule für Absaugarm 5 bis 7 m

Bestelldaten

Art.-Nr.	Ausführung	Länge Absaugarm	Länge Ausleger	Absaugleistung	Motorleistung	Nennstrom
79 205 201	5 m Arm, Schlauchausführung	3 m	2 m	950 m ³ /h	0.75 kW	1.5 A
79 206 201	6 m Arm, Schlauchausführung	4 m	2 m	950 m ³ /h	0.75 kW	1.5 A
79 007 201	7 m Arm, Schlauchausführung	4 m	3 m	1000 m ³ /h	1.1 kW	2.3 A
79 705 201	5 m Arm, Rohrausführung	3 m	2 m	950 m ³ /h	0.75 kW	1.5 A
79 706 201	6 m Arm, Rohrausführung	4 m	2 m	950 m ³ /h	0.75 kW	1.5 A
79 507 201	7 m Arm, Rohrausführung	4 m	3 m	1000 m ³ /h	1.1 kW	2.3 A

Anwendung

- Große Rauch-/Staubmengen
- Dauerhafter Einsatz
- Schweißrauch, Gase, Dämpfe, leichte Stäube

Eigenschaften

- 360 Grad drehbare Absaughaube mit Drosselklappe
- Innenliegendes Parallelogramm-Trägergestänge mit Federunterstützung
- Ventilator aus funkensicherem Siluminguss
- Ausleger mit 50 kg Tragkraft
- Ausleger mit integrierter C-Schiene mit Laufwagen

Nutzen

- Geringere Stolpergefahr aufgrund von Befestigungsmöglichkeiten für Werkzeuge oder Drahtvorschubgeräten am Ausleger mit Laufwagen
- Besonders geräuscharm, da Gehäuse aus Siluminguss
- Anwenderfreundlich durch besonders leichtgängige Bedienung der Haube mit einer Hand

Lieferumfang

- Ventilator
- Absaugarm mit Haube
- Wandhalter
- Motorschutzschalter
- Satz Verbindungsmaterial
- Abluftleitung streckbar von 1,25 – 5,00 m und passender Ausblasstutzen

Abluftset - zweiteiliger Ausleger

 **Filterlose Absauglösung**

 **Bis 10m Reichweite**



Technische Daten

Grunddaten	
Anschlussspannung	3 x 400 V / 50 Hz
Schalldruckpegel	73 dB(A)
Zusatzinformationen	
Ventilator typ	Radialventilator
Durchmesser Absaugarm	150 mm

Ersatz- und Zubehörteile

Art.-Nr.	Ausführung
127 0091	Gitterrost für Absaughaube
79 103 00	Absaughaube
79 103 034	Beleuchtungssatz mit Haube, LED-Leuchten, Trafo-Box (zur Nachrüstung)
79 103 048	Beleuchtungssatz mit Haube, LED-Leuchten, Trafo-Box (Erstausrüstung)
106 0290	Gummiringe zur Abdichtung

Bestelldaten

Art.-Nr.	Ausführung	Länge Absaugarm	Länge Ausleger	Absaugleistung	Motorleistung	Nennstrom
79 307 201	7 m Arm, Schlauchausführung	3 m	2,5 + 1,5 m	1000 m ³ /h	1.1 kW	2.3 A
79 308 201	8 m Arm, Schlauchausführung	4 m	2,5 + 1,5 m	900 m ³ /h	1.1 kW	2.3 A
79 807 201	7 m Arm, Rohrausführung	3 m	2,5 + 1,5 m	900 m ³ /h	1.1 kW	2.3 A
79 808 201	8 m Arm, Rohrausführung	4 m	2,5 + 1,5 m	1000 m ³ /h	1.1 kW	2.3 A
79 409 201	9 m Arm, Schlauchausführung	3 m	4 + 2 m	1000 m ³ /h	1.1 kW	2.3 A
79 410 201	10 m Arm, Schlauchausführung	4 m	4 + 2 m	1000 m ³ /h	1.1 kW	2.3 A
79 909 201	9 m Arm, Rohrausführung	3 m	4 + 2 m	1000 m ³ /h	1.1 kW	2.3 A
79 910 201	10 m Arm, Rohrausführung	4 m	4 + 2 m	1000 m ³ /h	1.1 kW	2.3 A

Anwendung

- Große Rauch-/Staubmengen
- Dauerhafter Einsatz
- Schweißrauch, Gase, Dämpfe, leichte Stäube
- Große Werkstücke

Eigenschaften

- 360 Grad drehbare Absaughaube mit Drosselklappe
- Als Schlaucharm: Polyesterwebeschlauch, PVC beschichtet und mit eingeschweißter Stahldrahtspirale
- Als Rohrarm: Pulverbeschichtetes Aluminiumrohr, drei flexible Schlauchstücke
- Ausleger mit 50 kg Tragkraft
- Ausleger mit integrierter C-Schiene mit Laufwagen

Nutzen

- Besonders geräuscharm, da Gehäuse aus Siluminguss
- Anwenderfreundlich durch besonders leichtgängige Bedienung der Haube mit einer Hand
- Hält eingestellte Position freitragend durch innenliegendes Trägergestänge
- Flexibles und schnelles Arbeiten aufgrund hoher Reichweite
- Weniger Stolpergefahren aufgrund von Befestigungsmöglichkeiten für Werkzeuge oder Drahtvorschubgeräten am Ausleger mit Laufwagen

WallMaster

 **Regelmäßiger Einsatz**

 **Modular erweiterbar**



Anwendung

- Mittlere Rauch-/Staubmengen
- Modularer Ausbau in Kombination mit Erfassungselementen
- Ein bis zwei Arbeitsplätze

Eigenschaften

- Nachrüstbar
- Integrierte Hebevorrichtung für den Filterwechsel
- Einfache und schnelle Montage
- Kompakte und stabile Bauweise
- Mechanischer Betrieb des Filtermediums

Nutzen

- Erhöhte Sicherheit durch kontaminationsfreien Filterwechsel
- Hohe Wirtschaftlichkeit durch große Kapazität und lange Standzeit des Filters
- Kostengünstiger Schweißrauchfilter mittels einfacher Nachrüstung an vorhandene Erfassungselemente
- Robuste Filterüberwachung mit Hilfe von Manometer

Technische Daten

Filter	
Filterstufen	2
Filterverfahren	Speicherfilter
Filterfläche	42 m ²
Filtertyp	Safe Change Filter
Filtermaterial	Polyestervlies
Abscheidegrad	≥ 99,5 %
Filterklasse	E12
Grunddaten	
Abmessungen (B x H x T)	765 x 715 x 795 mm
Gewicht	65 kg
geeignet für Volumenströme bis	1600 m ³ /h

Bestelldaten

Art.-Nr.	Ausführung
65 750	KEMPER WallMaster

Ersatz- und Zubehörteile

Art.-Nr.	Ausführung
109 0517	Ersatzfilter 42 m ²





Absaughaube

Für Abluftsets

Art.-Nr.	Ausführung
79 103 048	Beleuchtungssatz mit Absaughaube, 2 x 5 W LED-Leuchten, Trafo-Box (Erstausrüstung)
79 103 034	Beleuchtungssatz mit Absaughaube, 2 x 5 W LED-Leuchten, Trafo-Box (zur Nachrüstung für einen vorhandenen Absaugarm)



Absaughaube

Für Absaugarme, Abluftsets und Teleskoparme einschließlich Drehgelenk und Befestigungsmaterial

Art.-Nr.	Ausführung
79 103 00	Absaughaube

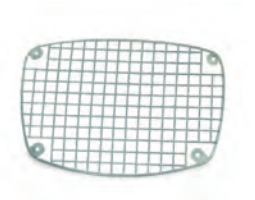

Schutzgitter

Ersatzgitter für KEMPER Absaughaube

Art.-Nr.	Ausführung
127 0091	Gitterrost für Absaughaube



Wandhalter für Ventilator

Bis 2.200 m³/h zum Anschluss von Saugschläuchen

Art.-Nr.	Ausführung
93 002	für 1 Saugschlauch, Ø100mm
93 001	für 1 Saugschlauch, Ø150mm
93 005	für 1 Saugschlauch, Ø160mm
93 003	für 2 Saugschläuche, Ø100mm
93 004	für 2 Saugschläuche, Ø150mm
93 006	für 2 Saugschläuche, Ø160mm



Verbindungsmaterial

Für die Befestigung einer Rohrleitung Ø160 mm oder der Abluft- bzw. Verbindungsleitung Ø 160 mm an der Wandkonsole für Absaugarme, Abluftsets und Teleskoparme.

Art.-Nr.	Ausführung
93 018	Satz Verbindungsmaterial Ø160 mm



Verbindungsleitung

Abluft- bzw. Verbindungsleitung Ø 160 mm, aus mehrlagiger Aluminiumfolie, streckbar von 1,25 m bis max. 5,0 m.

Art.-Nr.	Ausführung
93 200	Verbindungsleitung Ø160mm



Ersatzschlauch für Absaugarm in Schlauchausführung

Polyestergewebeslauch mit PVC-Beschichtung und eingeschweißter Stahldrahtspirale

Art.-Nr.	Ausführung
114 0348	Ersatzschlauch für Absaugarme 2,0 m, Ø150mm
114 0349	Ersatzschlauch für Absaugarme 3,0 m, Ø150mm
114 0350	Ersatzschlauch für Absaugarme 4,0 m, Ø150mm



Ersatzschlauch für Absaugarm in Rohrausführung

Polyestergewebeslauch mit PVC-Beschichtung und eingeschweißter Stahldrahtspirale

Art.-Nr.	Ausführung
79 103 40	Ersatzschläuche (3 Stück) einschl. Gummiabdeckband



Hochtemperatur Ersatzschlauch für Absaugarme in Rohrausführung

Polyestergewebeslauch mit PVC-Beschichtung und eingeschweißter Stahldrahtspirale.

Art.-Nr.	Ausführung
79 103 10	HT-Schläuche (3 Stück) einschl. Gummiabdeckband



Ersatzschlauch für Teleskoparm

Polyestergewebeslauch mit PVC-Beschichtung und eingeschweißter Stahldrahtspirale

Art.-Nr.	Ausführung
93 081 107	Ersatzschlauch für Teleskoparm 1,5 m Länge, Ø150mm
93 081 106	Ersatzschlauch für Teleskoparm 2,0 m Länge, Ø150mm



Gummiringe

Art.-Nr.	Ausführung
106 0290	Gummiringe 10er Set



Drehkranz

Art.-Nr.	Ausführung
79 003 04	Drehkranz für Wandkonsole mit Bremse
79 003 02	Drehkranz für Wandkonsole



Motorschutzschalter

Für den elektrischen Anschluss von KEMPER Ventilatoren L und XL können die folgenden Motorschutzschalter verwendet werden:

Art.-Nr.	Ausführung
94 170 124	Für Ventilator 92 101, 92 103, 92 106, 0,55 kW · 3 x 400 V · 50 Hz
94 170 119	Für Ventilator 92 102, 0,55 kW · 1 x 230 V · 50 Hz
94 170 123	Für Ventilator 92 104, 0,75 kW · 3 x 400 V · 50 Hz
94 170 118	Für Ventilator 92 105, 0,75 kW · 1 x 230 V · 50 Hz
94 170 121	Für Ventilator 92 104 100, 92 215 100, 1,10 kW · 3 x 400 V · 50 Hz
94 170 122	Für Ventilator 92 104 116, 1,10 kW · 3 x 500 V · 50 Hz
94 170 120	Für Ventilator 92 215, 1,50 kW · 3 x 400 V · 50 Hz
94 170 116	Für Ventilator 92 215 111, 1,50 kW · 1 x 230 V · 50 Hz



Wandhalter für Ventilator

Bis 2.200 m³/h zum Anschluss von Saugschläuchen

Art.-Nr.	Ausführung
93 002	für 1 Saugschlauch, Ø100mm
93 001	für 1 Saugschlauch, Ø150mm
93 005	für 1 Saugschlauch, Ø160mm
93 003	für 2 Saugschläuche, Ø100mm
93 004	für 2 Saugschläuche, Ø150mm
93 006	für 2 Saugschläuche, Ø160mm



Absaugschlauch mit Trichterdüse

Art.-Nr.	Ausführung
93 082	Saugschlauch, Ø100mm, Länge 6,0 m, einschl. Absaugdüse mit Magnetfuß
93 083	Saugschlauch, Ø150mm, Länge 6,0 m, einschl. Absaugdüse mit Magnetfuß
79 103 31	Saugschlauch, Ø150mm, Länge 6,0 m, einschl. Absaughaube mit Magnetfuß
93 087	Saugschlauch, Ø250mm, Länge 6,0 m, einschl. Absaugdüse mit Magnetfuß
93 087 100	Saugschlauch, Ø250mm, Länge 10,0 m, einschl. Absaugdüse mit Magnetfuß



Absaugschlauch mit Absaughaube

Art.-Nr.	Ausführung
79 103 31	Saugschlauch, Ø150mm, Länge 6,0 m, einschl. Absaughaube mit Magnetfuß



Start/Stopp-Automatik

Die KEMPER Start/Stopp-Automatik schaltet den Ventilator automatisch ein beziehungsweise aus, sobald der Schweißvorgang begonnen/beendet wird. Ventilator und Start/Stopp-Sensor werden an der mitgelieferten Control-Box angeschlossen, die an einer Wand oder einem Pfeiler montiert wird.

Art.-Nr.	Ausführung
94 102	Start/Stopp-Automatik



Verbindungsmaterial

Für die Befestigung einer Rohrleitung Ø160 mm oder der Abluft- bzw. Verbindungsleitung Ø 160 mm an der Wandkonsole für Absaugarme, Abluftsets und Teleskoparme.

Art.-Nr.	Ausführung
93 018	Satz Verbindungsmaterial Ø160 mm



Verbindungsleitung

Abluft- bzw. Verbindungsleitung Ø 160 mm, aus mehrlagiger Aluminiumfolie, streckbar von 1,25 m bis max. 5,0 m.

Art.-Nr.	Ausführung
93 200	Verbindungsleitung Ø160mm



Ausblasstutzen

Ausblasstutzen mit Vogelschutzgitter, verzinkt, Ø 160 mm

Art.-Nr.	Ausführung
93 045	Ausblasstutzen Ø160mm, mit Vogelschutzgitter



Schalldämpfer

Für den Anschluss an Ventilatoren

Art.-Nr.	Ausführung
93 051	Schalldämpfer Ø160mm für den Anschluss am Ventilator
93 053	Rohrschalldämpfer Ø250mm, für die Ausblasseite des Ventilators, einschließlich Befestigungsmaterial für den Ventilator mit einer Leistung von 3 000 m ³ /h



Abluftschlauch

Art.-Nr.	Ausführung
93 084	Abluftschlauch, Ø160mm, Länge 6,0 m
93 088	Abluftschlauch, Ø250mm, Länge 6,0 m

Hochvakuum-Saugschlauch bis 85°C



Anwendung

- Absauganlagen
- Lasertechnik
- Maschinen- und Anlagebau

Eigenschaften

- hochflexibel
- axiale und radiale Federverstärkung
- Temperaturbeständig 0°C bis +85°C
- PVC Absaugschlauch mit Materialverstärkung durch Federstahlspirale

Bestelldaten

Art.-Nr.	Ausführung
93 070 004	Länge 2,5 m, Ø 45 mm
93 070 005	Länge 5 m, Ø 45 mm
93 070 006	Länge 10 m, Ø 45 mm

Saug- und Druckschlauch bis 80°C



Anwendung

- Klima- und Lüftungstechnik
- Schweißrauch-/ Staubabsaugung

Eigenschaften

- PVC-beschichtete Polyestergewebesschläuche
- Sehr leicht und hochflexibel
- Schwer entflammbar und gut stauchbar
- Temperaturbeständig 0°C bis +80°C

Lieferumfang

- Zwei Schlauchschellen

Bestelldaten

Art.-Nr.	Ausführung
114 0700	Länge 2,5 m, Ø 150 mm
114 0701	Länge 5 m, Ø 150 mm
114 0702	Länge 7,5 m, Ø 150 mm
114 0703	Länge 10 m, Ø 150 mm
114 0704	Länge 2,5 m, Ø 160 mm
114 0705	Länge 5 m, Ø 160 mm
114 0706	Länge 7,5 m, Ø 160 mm
114 0707	Länge 10 m, Ø 160 mm
114 0708	Länge 2,5 m, Ø 200 mm
114 0709	Länge 5 m, Ø 200 mm
114 0710	Länge 7,5 m, Ø 200 mm
114 0711	Länge 10 m, Ø 200 mm
114 0712	Länge 2,5 m, Ø 250 mm
114 0713	Länge 5 m, Ø 250 mm
114 0714	Länge 7,5 m, Ø 250 mm
114 0715	Länge 10 m, Ø 250 mm

Saug- und Druckschlauch bis 100°C



Anwendung

- Absaugung von Stäuben und feinen Spänen
- Klima- und Lüftungstechnik
- Schweißrauch-/ Staubabsaugung

Eigenschaften

- PVC-beschichtete Polyestergewebesschläuche
- Sehr leicht und hochflexibel
- Schwer entflammbar und gut stauchbar
- Temperaturbeständig bis +100 °C
- Permanent antistatisch ($R \leq 10^8 \text{ Ohm}$)

Lieferumfang

- Zwei Schlauchschellen

Bestelldaten

Art.-Nr.	Ausführung
114 0716	Länge 2,5 m, Ø 150 mm
114 0717	Länge 5 m, Ø 150 mm
114 0718	Länge 7,5 m, Ø 150 mm
114 0719	Länge 10 m, Ø 150 mm
114 0720	Länge 2,5 m, Ø 160 mm
114 0721	Länge 5 m, Ø 160 mm
114 0722	Länge 7,5 m, Ø 160 mm
114 0723	Länge 10 m, Ø 160 mm
114 0724	Länge 2,5 m, Ø 200 mm
114 0725	Länge 5 m, Ø 200 mm
114 0726	Länge 7,5 m, Ø 200 mm
114 0727	Länge 10 m, Ø 200 mm
114 0728	Länge 2,5 m, Ø 250 mm
114 0729	Länge 5 m, Ø 250 mm
114 0730	Länge 7,5 m, Ø 250 mm
114 0731	Länge 10 m, Ø 250 mm

Hochtemperaturschlauch bis 250°C



Anwendung

- Absaugung von Heißluft, für Absauganlagen oder Rauchgasabsaugung
- Absaugung von heißen Dämpfen und Gasen

Eigenschaften

- Schwer entflammbar und gut stauchbar
- hochflexibel
- Temperaturbereich: -20 °C bis +250 °C, kurzzeitig bis +300 °C
- Silikon-beschichtetes Glasfasergewebe

Lieferumfang

- Zwei Schlauchschellen

Bestelldaten

Art.-Nr.	Ausführung
114 0732	Länge 2,5 m, Ø 150 mm
114 0733	Länge 5 m, Ø 150 mm
114 0734	Länge 7,5 m, Ø 150 mm
114 0735	Länge 10 m, Ø 150 mm
114 0736	Länge 2,5 m, Ø 160 mm
114 0737	Länge 5 m, Ø 160 mm
114 0738	Länge 7,5 m, Ø 160 mm
114 0739	Länge 10 m, Ø 160 mm
114 0740	Länge 2,5 m, Ø 200 mm
114 0741	Länge 5 m, Ø 200 mm
114 0742	Länge 7,5 m, Ø 200 mm
114 0743	Länge 10 m, Ø 200 mm
114 0744	Länge 2,5 m, Ø 250 mm
114 0745	Länge 5 m, Ø 250 mm
114 0746	Länge 7,5 m, Ø 250 mm
114 0747	Länge 10 m, Ø 250 mm

KFZ-Abgasschlauch bis 170°C



Anwendung

- Motor- und Federaufroller, Saugschlitzkanäle, Wandgeräte und AU-Anlagen

Eigenschaften

- Scheuerschutzprofil zum Schutz gegen äußeren Abrieb
- Leichtes, hochflexibles Polyestergewebe mit TPE-Beschichtung
- Beständig gegen Öle, Fette und Lösungsmittel
- Temperaturbeständig bis +150 °C, kurzzeitig bis +170 °C

Lieferumfang

- Zwei Schlauchschellen

Bestelldaten

Art.-Nr.	Ausführung
114 0824	Länge 2,5 m, Ø 75 mm
114 0825	Länge 5 m, Ø 75 mm
114 0826	Länge 7,5 m, Ø 75 mm
114 0827	Länge 10 m, Ø 75 mm
114 0828	Länge 2,5 m, Ø 100 mm
114 0829	Länge 5 m, Ø 100 mm
114 0830	Länge 7,5 m, Ø 100 mm
114 0831	Länge 10 m, Ø 100 mm
114 0764	Länge 2,5 m, Ø 125 mm
114 0765	Länge 5 m, Ø 125 mm
114 0766	Länge 7,5 m, Ø 125 mm
114 0767	Länge 10 m, Ø 125 mm
114 0768	Länge 2,5 m, Ø 150 mm
114 0769	Länge 5 m, Ø 150 mm
114 0770	Länge 7,5 m, Ø 150 mm
114 0771	Länge 10 m, Ø 150 mm
114 0772	Länge 2,5 m, Ø 200 mm
114 0773	Länge 5 m, Ø 200 mm
114 0774	Länge 7,5 m, Ø 200 mm
114 0775	Länge 10 m, Ø 200 mm
114 0832	Länge 2,5 m, Ø 250 mm
114 0833	Länge 5 m, Ø 250 mm
114 0834	Länge 7,5 m, Ø 250 mm
114 0835	Länge 10 m, Ø 250 mm

KFZ-Abgasschlauch bis 300°C



Anwendung

- Absaugung von Abgasen bis max. +300°C
- Motor- und Federaufroller, Saugschlitzkanäle, Wandgeräte und AU-Anlagen

Eigenschaften

- Scheuerschutzprofil zum Schutz gegen äußeren Abrieb
- Beständig gegen Öle, Fette und Lösungsmittel
- Spezialbeschichtetes, textiles Hochtemperaturgewebe
- Schwer entflammbar und gut stauchbar

Lieferumfang

- Zwei Schlauchschellen

Bestelldaten

Art.-Nr.	Ausführung
114 0776	Länge 2,5 m, Ø 75 mm
114 0777	Länge 5 m, Ø 75 mm
114 0778	Länge 7,5 m, Ø 75 mm
114 0779	Länge 10 m, Ø 75 mm
114 0780	Länge 2,5 m, Ø 100 mm
114 0781	Länge 5 m, Ø 100 mm
114 0782	Länge 7,5 m, Ø 100 mm
114 0783	Länge 10 m, Ø 100 mm
114 0784	Länge 2,5 m, Ø 125 mm
114 0785	Länge 5 m, Ø 125 mm
114 0786	Länge 7,5 m, Ø 125 mm
114 0787	Länge 10 m, Ø 125 mm
114 0788	Länge 2,5 m, Ø 150 mm
114 0789	Länge 5 m, Ø 150 mm
114 0790	Länge 7,5 m, Ø 150 mm
114 0791	Länge 10 m, Ø 150 mm
114 0792	Länge 2,5 m, Ø 200 mm
114 0793	Länge 5 m, Ø 200 mm
114 0794	Länge 7,5 m, Ø 200 mm
114 0795	Länge 10 m, Ø 200 mm
114 0836	Länge 2,5 m, Ø 250 mm
114 0837	Länge 5 m, Ø 250 mm
114 0838	Länge 7,5 m, Ø 250 mm
114 0839	Länge 10 m, Ø 250 mm

Hochtemperatur KFZ-Abgasschlauch bis 650°C



Anwendung

- Absaugung von Abgasen bis max. +650°C

Eigenschaften

- Scheuerschutzprofil zum Schutz gegen äußeren Abrieb
- Beständig gegen Öle, Fette und Lösungsmittel
- Doppellagiges Hochtemperaturgewebe, verstärkt durch einen VA-Draht bzw. Faden
- Flammfest und schwer entflammbar

Lieferumfang

- Zwei Schlauchschellen

Bestelldaten

Art.-Nr.	Ausführung
114 0796	Länge 2,5 m, Ø 75 mm
114 0797	Länge 5 m, Ø 75 mm
114 0798	Länge 7,5 m, Ø 75 mm
114 0799	Länge 10 m, Ø 75 mm
114 0800	Länge 2,5 m, Ø 100 mm
114 0801	Länge 5 m, Ø 100 mm
114 0802	Länge 7,5 m, Ø 100 mm
114 0803	Länge 10 m, Ø 100 mm
114 0804	Länge 2,5 m, Ø 125 mm
114 0805	Länge 5 m, Ø 125 mm
114 0806	Länge 7,5 m, Ø 125 mm
114 0807	Länge 10 m, Ø 125 mm
114 0748	Länge 2,5 m, Ø 150 mm
114 0749	Länge 5 m, Ø 150 mm
114 0750	Länge 7,5 m, Ø 150 mm
114 0751	Länge 10 m, Ø 150 mm
114 0752	Länge 2,5 m, Ø 160 mm
114 0753	Länge 5 m, Ø 160 mm
114 0754	Länge 7,5 m, Ø 160 mm
114 0755	Länge 10 m, Ø 160 mm
114 0756	Länge 2,5 m, Ø 200 mm
114 0757	Länge 5 m, Ø 200 mm
114 0758	Länge 7,5 m, Ø 200 mm
114 0759	Länge 10 m, Ø 200 mm
114 0760	Länge 2,5 m, Ø 250 mm
114 0761	Länge 5 m, Ø 250 mm
114 0762	Länge 7,5 m, Ø 250 mm
114 0763	Länge 10 m, Ø 250 mm



KEMPER
125i

KEMPER®

KEMPER®

VacuFil 125i

KEMPER
DustCartridge



Hochvakuumabsaugung

Speicherfilter

MiniFil	85
---------	----

Abreinigbares Filter

Dusty	87
VacuFil compact	89
VacuFil 125i	91
Produktvergleich VacuFil-Produktfamilie	93
VacuFil 500	95

Zentrale Absaugsysteme

WeldFil HV	97
------------	----

Zubehör und Ersatzteile

Zubehör und Ersatzteile für Hochvakuum-Geräte	101
---	-----

MiniFil

 **Für mobilen Einsatz**

 **Leistungstarkes Speicherfilter**



Anwendung

- Geringe Rauch-/Staubmengen
- Sporadischer Einsatz
- Düsen-, Trichter- und Brennerabsaugung

Eigenschaften

- Filterüberwachung
- Kontaminationsfreier Filterwechsel
- Start/Stop-Automatik für Wechselstrom
- Funkenvorabscheider

Nutzen

- Erhöhte Sicherheit durch kontaminationsfreien Filterwechsel
- Optimale Anpassung an Schweißprozess durch stufenlose Saugleistungsregulierung

Technische Daten

Filter	
Filterstufen	3
Filterverfahren	Speicherfilter
Filterfläche	12 m ²
Filtertyp	Safe Change Filter
Filtermaterial	Polyestervlies
Abscheidegrad	≥ 99 %
Filterklasse	H13
Zusätzliche Filter	Fliehkraft-Vorabscheider
Zusätzliche Filter	Vorfilter (Alugestrick)
Grunddaten	
Absaugleistung	150 m ³ /h
Abmessungen (B x H x T)	425 x 365 x 790 mm
Gewicht	20 kg
Turbine	2 Stück à 1 kW
Motorleistung	2 kW
Anschlussspannung	1 x 230 V / 50 Hz
Nennstrom	10 A
Steuerspannung	24 V, DC
Schalldruckpegel	74 dB(A)
Zusatzinformationen	
Ventilator typ	Saugturbine
Anschlussstutzen	Ø 45 mm

Bestelldaten

Art.-Nr.	Ausführung
65 150	MiniFil

Ersatz- und Zubehörteile

Art.-Nr.	Ausführung
109 0467	Ersatzfilter
65 15001	Trolley für MiniFil





KEMPER

MiniFil

Safe Change Filter - SCF

Filter No.: 109.0467



www.kemper.eu



Dusty

 **Für mobilen Einsatz**

 **Manuelle Filterabreinigung**



Anwendung

- Geringe bis mittlere Rauch-/Staubmengen
- Düsen-, Trichter- und Brennerabsaugung
- Reparaturarbeiten
- Wechselnde Arbeitsplätze

Eigenschaften

- Abreinigungsfilter, manuell
- Anzeige für erforderliche Abreinigung
- KemTex® ePTFE Filterpatrone
- Tragbar und fahrbar
- Zwei Saugstutzen

Nutzen

- Mobil einsetzbar aufgrund geringen Gewichts
- Optimale Anpassung an den Schweißprozess durch stufenlose Saugleistungsregulierung

Zusatzausstattung

- Saugschlauch
- Schlitzdüse
- Trichterdüse
- Anschlussstutzen für Schweißpistolen

Technische Daten

Filter	
Filterstufen	1
Filterverfahren	Abreinigbares Filter
Abreinigungsverfahren	Manuell
Filterfläche	1,35 m ²
Filtertyp	Filterpatrone
Filtermaterial	ePTFE-Membran
Abscheidegrad	≥ 99,9 %
Staubklasse	M
Grunddaten	
Absaugleistung	260 m ³ /h
Turbinenleistung	340 m ³ /h
Abmessungen (B x H x T)	300 x 360 x 641 mm
Gewicht	24 kg
Motorleistung	1,6 kW
Anschlussspannung	1 x 230 V / 50 Hz
Nennstrom	8,7 A
Schalldruckpegel	74 dB(A)
Zusatzinformationen	
Ventilatorart	Saugturbine
Anschlussstutzen	Ø 2 x 45 mm

Bestelldaten

Art.-Nr.	Ausführung
63 100	KEMPER Dusty

Ersatz- und Zubehörteile

Art.-Nr.	Ausführung
109 0432	1,35 m ² KemTex® ePTFE-Membranfilterpatrone
232 0010	Trichterdüse, flexibel, mit Magnetfuß
106 0071	Adapter für Schweißpistolen 42 - 44 mm
106 0084	Adapter für Schweißpistolen 30 - 38 mm
106 0104	Adapter für Schweißpistolen 39 - 42 mm
232 0008	Breite 300 mm, mit Magnetfuß
232 0009	Schlitzdüse, Breite 600 mm, mit Magnetfuß
93 070 004	Hochvakuumschlauch Ø 45 mm, 2,5 m lang
93 070 005	Hochvakuumschlauch Ø 45 mm, 5 m lang
93 070 006	Hochvakuumschlauch Ø 45 mm, 10 m lang



KEMPER
Dusty



VacuFil compact

 **Einknopfbedienung**

 **Umfangreiche Zusatzausstattungen**



Anwendung

- Große Rauch-/Staubmengen
- Dauerhafter Einsatz
- Brennerabsaugung
- Wechselnde Arbeitsplätze

Nutzen

- Stufenlose Vorwahl der Absaugleistung für den Einsatz verschiedenster Absaugbrenner
- Intuitive Einknopfbedienung, auch mit Handschuhen
- Hervorragendes Preis-/Leistungsverhältnis mit einer Vielzahl von Zusatzausstattungen
- Hohe Absaugleistung mittels Seitenkanalverdichter
- Gut geeignet für wechselnde Arbeitsplätze durch kompakte Bauweise

Eigenschaften

- Seitenkanalverdichter
- Intuitive Einknopfbedienung
- Stufenlose Absaugleistungseinstellung
- USB Typ-A Ladebuchse
- Kompakte Bauweise
- Überwachung der Absaugleistung

Zusatzausstattung

- Start/Stopp-Automatik
- Automatische Absaugleistungsregelung
- Werkzeugschale mit Cup Holder
- Saugschlauch
- Schlitz- und Trichterdüse
- Anschlussstutzen für Schweißpistolen



Abbildung zeigt Gerät mit optionalem Zubehör.

Technische Daten

Filter	
Filterstufen	1
Filterfläche	6.7 m ²
Filtertyp	Filterpatrone
Filtermaterial	PE-M Membran
Abscheidegrad	≥ 99.9 %
Staubklasse	M
Grunddaten	
Abmessungen (B x H x T)	589 x 590.5 x 833 mm
Gewicht	65 kg
Zusatzinformationen	
Ventilator typ	Seitenkanalverdichter
Anschlussstutzen	Ø 45 mm
Luftaustritt	63 mm

Bestelldaten

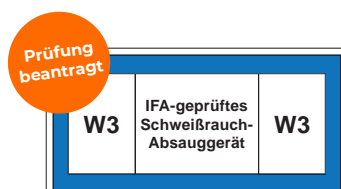
Art.-Nr.	Filterverfahren	Anschlussspannung	Motorleistung	Absaugleistung bei 18000 Pa	Absaugleistung max.	Maximaler Unterdruck
82 310	Speicherfilter	1 x 230 V / 50 Hz	1.5 kW	50 m ³ /h	160 m ³ /h	24000 Pa
82 311	Speicherfilter	3 x 400 V / 50 Hz	2.2 kW	100 m ³ /h	190 m ³ /h	34000 Pa
82 360	Abreinigbares Filter	1 x 230 V / 50 Hz	1.5 kW	50 m ³ /h	160 m ³ /h	24000 Pa
82 361	Abreinigbares Filter	3 x 400 V / 50 Hz	2.2 kW	100 m ³ /h	190 m ³ /h	34000 Pa

Ersatz- und Zubehörteile

Art.-Nr.	Ausführung
109 0676	6,7 m ² KemTex PE-M Membranfilterpatrone
109 0472	Vorfiltermatten für Motorkühlung (10er Set)
149 0779	Einweg-Entsorgungsbehälter
94 102 702	Start/Stop-Automatik inkl. Sensor mit 5 m Anschlusskabel
118 0838	Absaugleistungsregelung für VacuFil compact
149 0776	Werkzeugschale mit Cup Holder



VacuFil 125i

 **Kontaminationsfreie Staubentsorgung**

 **Automatische Absaugleistungsregelung**

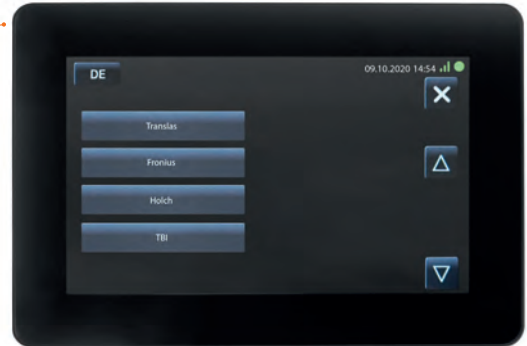

Anwendung

- Große Rauch-/Staubmengen
- Dauerhafter Einsatz
- Brennerabsaugung

Nutzen

- Bester Gesundheitsschutz für Mitarbeiter durch Einsatz von KemTex® ePTFE Filterpatronen mit Oberflächenfiltration
- Komfortable Rauchgas-Absaugbrennerauswahl über Touchdisplay mit automatischer Absaugleistungsregulierung
- Unterbrechungsfreier Dauerbetrieb durch automatisch gesteuerte Filterabreinigung
- Flottenmanagement, Fernwartung und vorausschauende Wartung mithilfe autarker Cloud-Vernetzung über Mobilfunk*

Eigenschaften

- Automatische Filterabreinigung, differenzdruckgesteuert
- Seitenkanalverdichter
- KemTex® ePTFE Filterpatrone
- KEMPER-Cloud-Anbindung über Mobilfunk*
- Kontaminationsfreie Staubentsorgung in Einwegbehälter
- Steuerung über Touchpanel

Zusatzausstattung

- Start/Stopp-Automatik
- Saugschlauch
- Schlitz- und Trichterdüse
- Anschlussstutzen für Schweißpistolen
- KEMPER-Connect Cloud



Technische Daten

Filter	
Filterstufen	2
Filterverfahren	Abreinigbares Filter
Abreinigungsverfahren	Rotationsdüse
Filterfläche	4 m ²
Filtertyp	Filterpatrone
Filtermaterial	ePTFE-Membran
Abscheidegrad	≥ 99,9 %
Staubklasse	M
Grunddaten	
Absaugleistung	125 m ³ /h
Abmessungen (B x H x T)	635 x 885 x 1160 mm
Gewicht	130 kg
Motorleistung	1,5 kW
Anschlussspannung	1 x 230 V / 50 Hz
Nennstrom	13 A
Schalldruckpegel	66 dB(A)
Zusatzinformationen	
IFA-Zulassung	W3-Geprüft
Ventilatorotyp	Seitenkanalverdichter
Druckluftversorgung	5 - 6 bar
Anschlussstutzen	Ø 45 mm
Luftaustritt	63 mm

Bestelldaten

Art.-Nr.	Ausführung
82 400	VacuFil 125i

* Erfordert Cloud-Funktion: Cloudnutzung 12 Monate kostenlos

Ersatz- und Zubehörteile

Art.-Nr.	Ausführung
109 0434	KemTex® ePTFE-Membranfilterpatrone 4 m ²
109 0472	Vorfiltermatten für Motorkühlung (10er Set)
119 0951	Entsorgungseimer
94 102 702	Start/Stopp-Automatik inkl. Sensor mit 5 m Anschlusskabel



Produktvergleich



VacuFil 125i



VacuFil 125

Geräteigenschaften

Beschreibung

Artikelnummer	82 400	82 401
KEMPER-Connect*	x	
Absaugleistungsregelung	automatisch	manuell

Allgemeine Informationen

Filter

Filterstufen	2	2
Filterverfahren	Abreinigbares Filter	Abreinigbares Filter
Abreinigungsverfahren	Rotationsdüse	Rotationsdüse
Filterfläche	4 m ²	4 m ²
Filertyp	Filterpatrone	Filterpatrone
Filtermaterial	ePTFE-Membran	ePTFE-Membran
Abscheidegrad	> 99,9%	> 99,9%
Staubklasse	M	M

Technische Daten

Grunddaten

Absaugleistung	125 m ³ /h	125 m ³ /h
max. Unterdruck	28000 Pa	28000 Pa
Abmessungen (B x T x H)	635 x 885 x 1160 mm	635 x 885 x 1160 mm
Gewicht	130 kg	130 kg
Motorleistung	1,5 kW	1,5 kW
Anschlussspannung	1 x 230 V / 50 Hz	1 x 230 V / 50 Hz
Nennstrom	13 A	13 A
Schalldruckpegel	66 dB(A)	66 dB(A)

Zusatzinformationen

IFA-Zulassung	W3-geprüft	W3-geprüft
Ventilator typ	Seitenkanalverdichter	Seitenkanalverdichter
Druckluftversorgung	5 - 6 bar	5 - 6 bar
Anschlussstutzen	Ø 45 mm	Ø 45 mm
Luftaustritt	Ø 63 mm	Ø 63 mm

* Cloud-Funktion: Cloudnutzung 12 Monate kostenlos



VacuFil 150i



VacuFil 150



VacuFil 250i



VacuFil 250

82 410	82 411	82 420	82 421
x		x	
automatisch	manuell	automatisch	manuell

2	2	2	2
Abreinigbares Filter	Abreinigbares Filter	Abreinigbares Filter	Abreinigbares Filter
Rotationsdüse	Rotationsdüse	Rotationsdüse	Rotationsdüse
4 m ²	4 m ²	4 m ²	4 m ²
Filterpatrone	Filterpatrone	Filterpatrone	Filterpatrone
ePTFE-Membran	ePTFE-Membran	ePTFE-Membran	ePTFE-Membran
> 99,9%	> 99,9%	> 99,9%	> 99,9%
M	M	M	M

150 m ³ /h	150 m ³ /h	250 m ³ /h	250 m ³ /h
29000 Pa	29000 Pa	30000 Pa	30000 Pa
635 x 885 x 1160 mm	635 x 885 x 1160 mm	635 x 885 x 1160 mm	635 x 885 x 1160 mm
130 kg	130 kg	140 kg	140 kg
1,5 kW	1,5 kW	2,2 kW	2,2 kW
3 x 400 V / 50 Hz	3 x 400 V / 50 Hz	3 x 400 V / 50 Hz	3 x 400 V / 50 Hz
6,4 A	6,4 A	8,6 A	8,6 A
66 dB(A)	66 dB(A)	66 dB(A)	66 dB(A)
W3-geprüft	W3-geprüft	W3-geprüft	W3-geprüft
Seitenkanalverdichter	Seitenkanalverdichter	Seitenkanalverdichter	Seitenkanalverdichter
5 - 6 bar	5 - 6 bar	5 - 6 bar	5 - 6 bar
Ø 45 mm	Ø 45 mm	Ø 45 mm	Ø 2 x 45 mm
Ø 63 mm	Ø 63 mm	Ø 63 mm	Ø 63 mm

VacuFil 500

 **Dauerhafter Einsatz**

 **Für mehrere Arbeitsplätze**



Anwendung

- Große Rauch-/Staubmengen
- Dauerhafter Einsatz
- Brennerabsaugung, Roboterabsaugung
- An Absaugdüsen und Hochvakuum-Absaugarmen

Eigenschaften

- Staubsammelbehälter
- Seitenkanalverdichter
- KemTex® ePTFE Filterpatrone
- 4x NW 45 Ansaugstutzen und 1x NW 100 für Rohrleitungen

Nutzen

- Hohe Wirtschaftlichkeit durch automatische Filterabreinigung
- Große Flexibilität bei Version mit vier getrennten Anschlussmöglichkeiten
- Unterbrechungsfreier Dauerbetrieb durch automatisch gesteuerte Filterabreinigung

Zusatzausstattung

- Start/Stop-Automatik
- Saugschlauch
- Schlitz- und Trichterdüse
- Anschlussstutzen für Schweißpistolen

Technische Daten

Filter	
Filterstufen	1
Filterverfahren	Abreinigbares Filter
Abreinigungsverfahren	Rotationsdüse
Filterfläche	10 m ²
Filtertyp	Filterpatrone
Filtermaterial	ePTFE-Membran
Abscheidegrad	≥ 99,9 %
Staubklasse	M
Grunddaten	
Absaugleistung	500 m ³ /h
Turbinenleistung	680 m ³ /h
Abmessungen (B x H x T)	655 x 1197 x 1377 mm
Gewicht	264 kg
Motorleistung	5,5 kW
Anschlussspannung	3 x 400 V / 50 Hz
Nennstrom	11 A
Schalldruckpegel	74 dB(A)
Zusatzinformationen	
Ventilatorart	Seitenkanalverdichter
Druckluftversorgung	5 - 6 bar
Volumen Staubsammelbehälter	40 L

Bestelldaten

Art.-Nr.	Ausführung
82 755	VacuFil 500
82 756	VacuFil 500 mit Absaugleistungsregelung

Ersatz- und Zubehörteile

Art.-Nr.	Ausführung
109 0440	KemTex® ePTFE-Membranfilterpatrone 10 m ²
94 102 704	Start/Stop-Automatik inkl. Sensor, 5 m Anschlusskabel
93 070 004	Hochvakuumschlauch Ø 45 mm, 2,5 m lang
93 070 005	Hochvakuumschlauch Ø 45 mm, 5 m lang
93 070 006	Hochvakuumschlauch Ø 45 mm, 10 m lang



WeldFil HV

 **Dauerhafter Einsatz**

 **Für Brennerabsaugung**



Technische Daten

Filter	
Filterstufen	1
Filterverfahren	Abreinigbares Filter
Abreinigungsverfahren	Druckstoßreinigung
Filtermaterial	PTFE-Membran
Abscheidegrad	≥ 99.99 %
Staubklasse	M
Grunddaten	
Anschlussspannung	3 x 400 V / 50 Hz
Schalldruckpegel	65 dB(A)
Zusatzinformationen	
Ventilator typ	Radialventilator, riemengetrieben
Druckluftversorgung	5 - 6 bar

Bestelldaten

Art.-Nr.	Ausführung
91 0330 030	Absaugleistung 700 - 1.200 m ³ /h
91 0400 040	Absaugleistung 1.000 - 1.800 m ³ /h
91 0450 060	Absaugleistung 1.500 - 2.700 m ³ /h

Anwendung

- Hohe Rauch-/Staubmengen
- Brennerabsaugung, an Absaugdüsen und Hochvakuum-Absaugarmen
- Außenaufstellung möglich
- Schweißereien, Ausbildungsstätten

Eigenschaften

- Automatische Filterabreinigung, differenzdruckgesteuert
- Steuerung über Touch-Display
- KemTex® ePTFE Filterpatronen
- Staubsammelbehälter mit Druckluftthebeeinrichtung
- Modulbauweise

Nutzen

- Kontaminationsfreie Staubsammlung durch Druckluftfixierung der Staubsammelbehälter
- Unterbrechungsfreier Dauerbetrieb durch automatische, differenzdruckgesteuerte Filterabreinigung
- Wenig Lärmemissionen aufgrund besonders niedrigen Geräuschpegels
- Ausbaufähig, durch einfache Modulbauweise
- Hohe Energiekosteneinsparung bei Einsatz der optionalen automatischen Absaugleistungsregelung durch bedarfsabhängige Saugleistungsregulierung
- Komfortable Bedienung durch intelligente Steuerung über Touch-Display mit Diagnosesystem
- Flexible Einbindung der Steuerung in Drittsysteme wie Schneidanlagen aufgrund potentialfreier Kontakte
- Bester Gesundheitsschutz für Mitarbeiter durch Verwendung von KemTex® ePTFE Filterpatronen mit Oberflächenfiltration

Zusatzausstattung

- Automatische Staubentsorgung – DustEvac
- Automatische Absaugleistungsregulierung
- Extern ein/aus
- Funkenvorabscheider – SparkTrap
- Wetterschutzgehäuse für Außenaufstellung

**VacuFil:
Den Tempomaten
gibt's nicht nur
im Auto.**



Näher am Punkt geht nicht: Effizienzsprung für TRUMPF durch Hochvakuum-System

7.000 Quadratmeter neue Produktionsfläche, 50 zusätzliche Schweißarbeitsplätze: Als TRUMPF seine Fertigung der Grundrahmen für Laserschneidanlagen und Stanz-Nibbelmaschinen im französischen Haguenau erweitert, liegt ein Schwerpunkt auf der sicheren und effizienten Gestaltung der Arbeitsplätze. KEMPER schafft dafür die optimalen Voraussetzungen.

Im Mittelpunkt: eine Hochvakuum-Absauglösung bestehend aus zwei zentralen WeldFil-Anlagen und daran angeschlossenen Absaugbrennern.

Vor der umfassenden Ausstattung setzt sich KEMPER in einem mehrstufigen Ausschreibungsprozess gegen die Konkurrenz durch. Vor allem Detaillösungen überzeugen. Die Anlagen erfüllen nicht nur die Anforderungen an den Arbeitsschutz, sondern sorgen für einen störungsfreien Betrieb und geringe Energiekosten. Die Mischung aus effizienter Absaug- und hochwertiger Filtertechnik schützt die Trumpf-Mitarbeiter seit Inbetriebnahme effektiv.

So nah kommt der Entstehungsstelle keine Absaugung

Dank des Einsatzes von Absaugbrennern kommen die Schweißer mit der Erfassungsdüse so nah an die Entstehungsstelle des Schweißrauchs, dass sich die Gefahrstoffe gar nicht erst ausbreiten können.

Automatisch ziehen sie die Hochvakuumabsaugungen entlang der Schweißnaht nach. Eine Nachführung des Erfassungselementes entfällt dadurch. Die Absaugleistung ist dabei so auf die Brennermerkmale abgestimmt, dass der Schutzgasmantel nicht beeinträchtigt wird und der Prozess stabil bleibt. All dies erleichtert den Schweißern das Handling der Absaugtechnik erheblich.

Um die Absaugbrenner mit den beiden Filteranlagen Typ WeldFil zu koppeln, verlegte KEMPER 850 Meter Rohrleitung, sowie 250 Meter Saugschläuche und verbaute 50 pneumatische Absperrschieber. Über dieses individuell auf das Produktionslayout abgestimmte System gelangt die kontaminierte Luft zu den hochwertigen Filteranlagen.

Effektive Filtertechnik für die Brennerabsaugung

Mit einer maximalen Absaugleistung von 9.000 Kubikmetern Luft pro Stunde saugen die WeldFil-Anlagen die Gefahrstoffe effektiv an. Dank der integrierten KemTex® ePTFE-Membranfilter sind die beiden zentralen Filtersysteme in der Lage, selbst ultrafeine Schweißrauchpartikel abzuscheiden. Damit erzielt TRUMPF einen wirkungsvollen und nachhaltigen Gesundheitsschutz für seine Mitarbeiter.

Mithilfe eines Frequenzumrichters und den pneumatischen Absperrschiebern, die alle Arbeitsplätze voneinander abtrennen, gelingt es der Anlage bei TRUMPF, ihre Leistung bedarfsabhängig zu regulieren – und das bei stets gleichbleibenden Absaugleistungen. Der Unterdruck in der Rohrleitung bleibt dabei konstant, sodass es an einzelnen Schweißplätzen nicht zu Einschränkungen oder abnehmender Sicherheit für die Schweißer kommt. Ein weiterer Vorteil der bedarfsabhängigen Regulierung: Sie ermöglicht eine zusätzliche Kosteneffizienz aufgrund sinkender Energiekosten.

Störungsfreier Betrieb dank SparkTrap

Neben den Effizienzgewinnen dieses besonderen Luftreinigungssystems ist der störungsfreie Betrieb zu jeder Zeit gewährleistet. Denn jeder WeldFil-Anlage schaltete KEMPER jeweils das System SparkTrap vor. Die beiden Funkenvorabscheider filtern grobe Partikel oder Funken bereits vor dem Eintritt in die Filteranlage aus der Luft, verhindern so

unerwünschte Filterbrände und verlängern die Standzeit der Filter.

Die Besonderheiten der Anlage erschöpfen sich aber nicht mit den Stichworten Sicherheit und Effizienz. Im Detail sorgen viele kleine Lösungen für einen komfortablen und reibungslosen Einsatz. Eine Zeitschaltuhr erspart die manuelle Steuerung der Absauganlage. Eine übersichtliche Anzeige für den Unterdruck oder Störmeldungen ermöglicht eine Analyse des Betriebsstatus auf einen Blick.



Ersatzfilter für MiniFil

Art.-Nr.	Ausführung
109 0467	Ersatzfilter 12 m ²



Ersatzfilter für Dusty

Art.-Nr.	Ausführung
109 0432	1,35 m ² KemTex® ePTFE-Membranfilterpatrone



Zubehör und Ersatzteile für VacuFil compact

Art.-Nr.	Ausführung
118 0838	Absaugleistungsregelung für VacuFil compact
149 0776	Werkzeugschale mit Cup Holder für VacuFil compact



Ersatzfilter für VacuFil compact

Art.-Nr.	Ausführung
109 0676	6,7 m ² KemTex PE-M Membranfilterpatrone
109 0472	Vorfiltermatten für Motorkühlung (10er Set)
149 0779	Einweg-Entsorgungsbehälter



KemTex® ePTFE-Ersatzfilter 4 m²

Für Patronenfilter stationär

Art.-Nr.	Ausführung
109 0434	KemTex® ePTFE-Membranfilterpatrone 4 m ²
109 0472	Vorfiltermatten für Motorkühlung (10er Set)



Entsorgungseimer für VacuFil 125/150/250

Art.-Nr.	Ausführung
119 0951	Entsorgungseimer



Ersatzfilter für VacuFil 500

Art.-Nr.	Ausführung
109 0440	10 m ² KemTex® ePTFE-Membranfilterpatrone



Ersatzfilter für SolderFil

Art.-Nr.	Ausführung
109 0002	2 Stufen-Ersatzfilter (Schwebstoff-Aktivkohle-Kombinationsfilter)
109 0034	Vorfiltermatten 10er Set



Ersatzfilter für Mini-Weldmaster

Typ: 91 730, 91 730 100

Art.-Nr.	Ausführung
109 0009	Partikelfilter
109 0034	Vorfiltermatten 10er Set
109 0008	Aktivkohlefilter



Start/Stopp-Automatik

Start/Stopp-Automatik für stationäre Absauggeräte

Art.-Nr.	Ausführung
94 102 702	Für MaxiFil, MaxiFil Clean, VacuFil: Start/Stopp-Automatik inkl. Sensor, 5 m Anschlusskabel
94 102 704	Für Patronenfilter-Geräte ab 09/2015: Start/Stopp-Automatik inkl. Sensor, 5 m Anschlusskabel, Anschlussmodul für 2-armige Filtergeräte



Trolley für MiniFil

Art.-Nr.	Ausführung
65 15001	Trolley für MiniFil



Hochvakuum-Saugschlauch bis 85°C

Art.-Nr.	Ausführung
93 070 004	Länge 2,5 m, Ø45mm
93 070 005	Länge 5 m, Ø45mm
93 070 006	Länge 10 m, Ø45mm



Abluftstutzen

Art.-Nr.	Ausführung
141 6545	Abluftstutzen



Abluftschlauch

Art.-Nr.	Ausführung
114 0419	Abluftschlauch, Ø80mm, 5 m lang
114 0290	Abluftschlauch, Ø80mm, 7,5 m lang
114 0389	Abluftschlauch, Ø80mm, 10 m lang



Schlitzdüse

Art.-Nr.	Ausführung
232 0008	Schlitzdüse, Breite 300 mm, mit Magnetfuß
232 0009	Schlitzdüse, Breite 600 mm, mit Magnetfuß



Trichterdüse

Art.-Nr.	Ausführung
232 0010	Trichterdüse, flexibel, mit Magnetfuß



Anschlussstutzen für Schweißpistole

Zur Verbindung mit Saugschlauch Ø 45 mm

Art.-Nr.	Ausführung
106 0071	Adapter für Schweißpistolen 42 - 44 mm
106 0084	Adapter für Schweißpistolen 30-38 mm
106 0104	Adapter für Schweißpistolen 39 - 42 mm

KEMPER
CleanAirTower

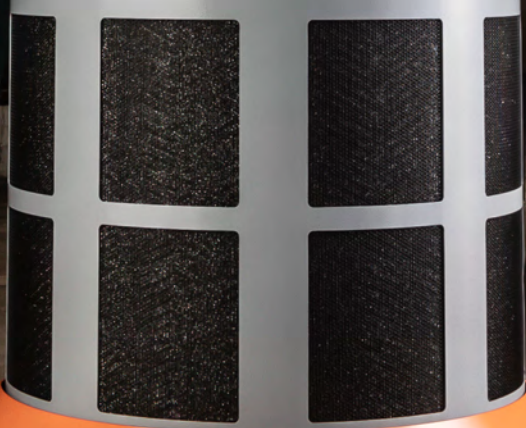

Raumlüftungssysteme

Überblick

Überblick	107
-----------	-----

Schichtlüftungsprinzip

CleanAirTower SF 9000	108
CleanAirTower	109
AirCO2NTROL Luftreiniger	113

Luftüberwachung

AirWatch	116
KEMPER-Connect	118

Mischlüftungsprinzip

KemJet	119
--------	-----

Hallenlüftungskonzepte

Hallenlüftungskonzepte	122
------------------------	-----

Zubehör und Ersatzteile

Zubehör und Ersatzteile	128
-------------------------	-----

Dicke Luft in Ihrer Werkstatt?

Die Erfassung der Schadstoffe an der Entstehungsstelle, also die Punktabsaugung, ist nach wie vor die effektivste Methode der Absaugung und ist laut der neuen TRGS 528 unverzichtbar beim Schweißprozess. Nur so können Schweißrauch und andere Schadstoffe nahezu vollständig erfasst werden.

In einigen Arbeitsumgebungen reichen Punktabsauganlagen nicht aus oder sind nur schwierig einsetzbar, beispielsweise bei:

- Großen Werkstücken
- Wechselnden Schweißpositionen oder
- Weit auseinander liegenden Arbeitsplätzen

Hier schaffen Raumlüftungssysteme von KEMPER Abhilfe, die die Gesundheit Ihrer Mitarbeiter optimal schützen und die gesamte Luft im Raum effektiv reinigen. Raumlüftungssysteme sollten aber in erster Linie nur ergänzend zur Punktabsaugung eingesetzt werden, da der Mitarbeiter sonst schon bei der Entstehung mit Schweißrauch in Kontakt kommen kann.

Mit der Installation eines Raumlüftungssystems schaffen Sie eine sichere und vor allem saubere Arbeitsumgebung, in der sich Ihre Mitarbeiter wohlfühlen. Maschinen und Gebäude, wo sich schnell Staub ablagern kann, bleiben dabei sauber. Das kommt nicht nur Ihnen zugute, sondern spart auch noch enorme Kosten bei der Reinigung.

In Werkstätten und metallverarbeitenden Betrieben gibt es verschiedenste Voraussetzungen und Anwendungsbereiche. Daher bietet KEMPER, basierend auf der langjährigen Erfahrung, individuelle Lösungen zur Raumlüftung an.



CleanAirTower SF 9000

 **Raumlüftung mit Speicherfilter**

 **Vorteilhafte Luftrückführung**



Anwendung

- Geringe bis mittlere Rauch-/Staubmengen
- Ergänzend zu Punktabsaugsystemen
- Umgebungen mit wechselnden Staub-/Rauchquellen
- Arbeitsplätze, Produktionshallen, Logistik- und Lagerhallen

Eigenschaften

- 360 Grad Ansaugradius
- KEMPER-Cloud-Anbindung über Mobilfunk*
- Langsame, impulsarme Luftzirkulation
- Schichtlüftungsprinzip, von der Berufsgenossenschaft empfohlen
- Steuerung über Touchpanel
- System erzeugt kaum Luftverwirbelungen
- TurboBoost-Funktion

Nutzen

- Flottenmanagement, Fernwartung und vorausschauende Wartung mithilfe autarker Cloud-Vernetzung über Mobilfunk*
- Heizkostenminimierung durch Luftrückführung und Luftverteilung
- Geringes Gefahrenpotenzial durch Fremdkörper
- Kostengünstiger, auch nachträglicher Einbau, da keine Rohrleitungen nötig
- Kurzfristige Erhöhung der Absaugleistung durch TurboBoost-Funktion

Technische Daten

Filter	
Filterstufen	2
Filterverfahren	Speicherfilter
Filterfläche	100 m ²
Filtermaterial	Nano-Cellulose
Abscheidegrad	≥ 99,9 %
Staubklasse	M
Grunddaten	
Absaugleistung	9000 m ³ /h
Höhe	3050 mm
Durchmesser	1172 mm
Gewicht	446 kg
Motorleistung	5,7 kW
Anschlussspannung	3 x 400 V / 50 Hz
Nennstrom	9 A
Steuerspannung	24 V, DC
Schalldruckpegel	70 dB(A)
Zusatzinformationen	
Ventilator typ	Radialventilator mit EC-Motor

Bestelldaten

Art.-Nr.	Ausführung
390 450	CleanAirTower SF 9000

* Erfordert Cloud-Funktion: Cloudnutzung 12 Monate kostenlos

Ersatz- und Zubehörteile

Art.-Nr.	Ausführung
390 45 001	Hauptfilter 100m ²
109 05 49	Aluminiumvorfiltermatte

CleanAirTower

 **Raumlüftung mit Abreinigungsfilter**

 **Effektive Funkenvorabscheidung**

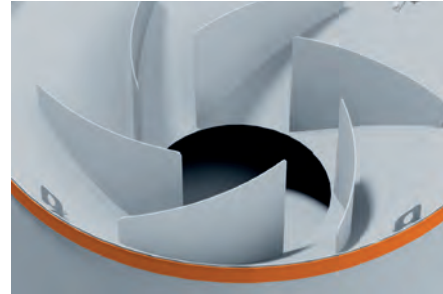

Anwendung

- Werkstätten in denen Punktabsaugung nicht möglich ist
- Ergänzend zu Punktabsaugsystemen
- Umgebungen mit wechselnden Staub-/Rauchquellen
- Arbeitsplätze, Produktionshallen, Logistik- und Lagerhallen

Eigenschaften

- Automatische Filterabreinigung
- Effektive Prallbleche zur Funkenvorabscheidung
- KEMPER-Cloud-Anbindung über Mobilfunk*
- Kontaminationsfreie Staubentsorgung in Einwegbehälter
- Optimierte Luftführung
- Pinball-Methode und Tornado-Prinzip
- Schichtlüftungsprinzip, von der Berufsgenossenschaft empfohlen
- System erzeugt kaum Luftverwirbelungen

Nutzen

- Effektiver Energieentzug der möglichen Funken und Partikel nach der Pinball-Methode mit 7 oder mehr Kollisionspunkten
- Effektiver Wirkungsgrad durch Tornado-Prinzip
- Heizkostenminimierung durch Luftrückführung und Luftverteilung
- Hohe Filterstandzeit durch optimierte Luftführung
- Hohe Sicherheit aufgrund kontaminationsfreier Staubentsorgung
- Geringes Gefahrenpotenzial durch Fremdkörper
- Kostengünstiger, auch nachträglicher Einbau, da keine Rohrleitungen nötig
- Neues Kopfelement nachrüstbar an vorhandene Systeme
- Sicherer Transport und einfache Aufstellung durch Kranösen
- Unterbrechungsfreier Betrieb durch automatischen Staubaustrag in Staubsammeleimer

Zusatzausstattung

- Luftüberwachung AirWatch

Technische Daten

Filter	
Filterstufen	1
Filterverfahren	Abreinigbares Filter
Abreinigungsverfahren	Rotationsdüse
Anzahl Filterelemente	3
Filterfläche gesamt	60 m ²
Filtermaterial	PTFE-Membran
Abscheidegrad	≥ 99,9 %
Staubklasse	M
Grunddaten	
Absaugleistung	6000 m ³ /h
Höhe	3622 mm
Durchmesser	1172 mm
Gewicht	666 kg
Motorleistung	5,5 kW
Anschlussspannung	3 x 400 V / 50 Hz
Nennstrom	11 A
Steuerspannung	24 V, DC
Schalldruckpegel	72 dB(A)
Zusatzinformationen	
Ventilator typ	Radialventilator, direktgetrieben
Druckluftversorgung	5 - 6 bar
Volumen Staubsammelbehälter	10 L

Bestelldaten

Art.-Nr.	Ausführung
390 600	CleanAirTower

Ersatz- und Zubehörteile

Art.-Nr.	Ausführung
109 0447	KemTex® ePTFE-Membranfilterpatrone 20 m ²
149 0675	Entsorgungseimer 3er Set



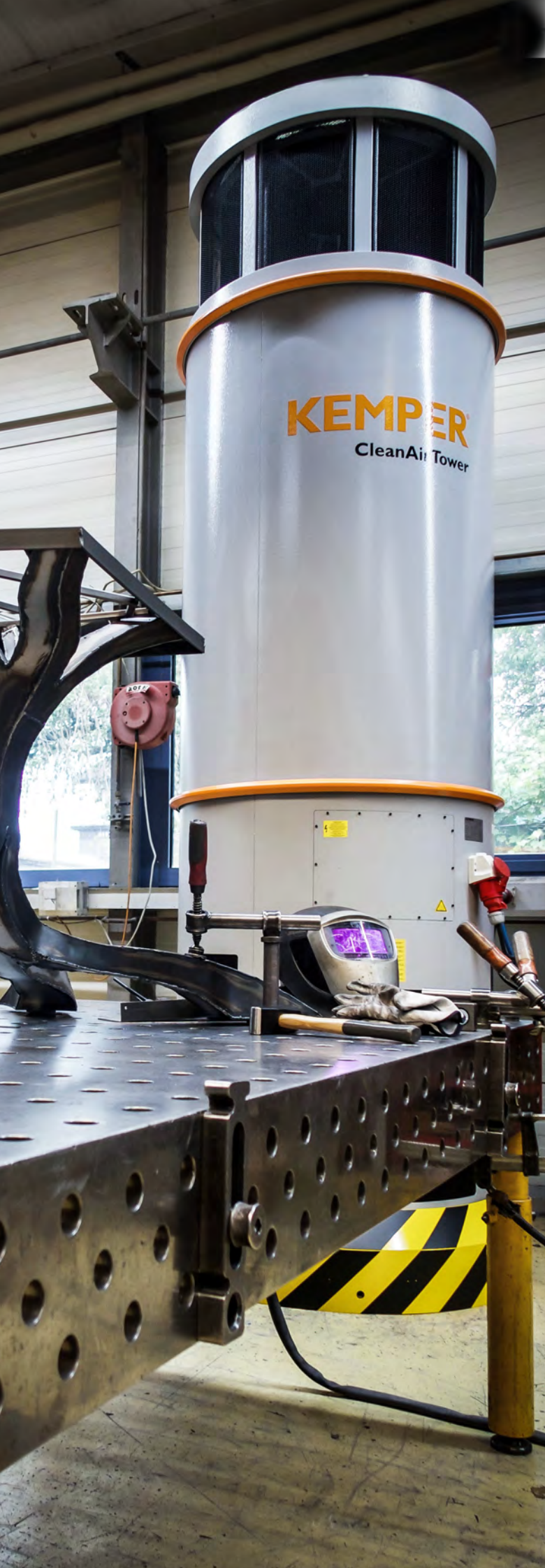

Recruiting-Vorteil für Kleinbetriebe: Saubere Hallenluft durch CleanAirTower

In der Fertigung von Prototypen und Mustern in Stückzahl eins bis zu kleineren Serien ist die Fronz Metallbau GmbH mit ihren zwölf Mitarbeitern zu Hause. 3D-Konstruktion, Laserzuschnitte und sogar eine eigene Pulverbeschichtung, als auch thermische Verarbeitungsverfahren wie Schneiden, Schleifen und Schweißen gehören zu ihrem Repertoire. Der Metallbetrieb aus Asbach in Baden-Württemberg zeigt beim Blick hinter die Kulissen, was ein kleiner Betrieb für die Gesundheit seiner Mitarbeiter leisten kann.

Gefahren für Mitarbeiter frühzeitig erkannt

Früh war dem Metallbetrieb klar, welche immensen Gefahren im Schweißrauch sowie Schneid- und Schleifstaub stecken. So investierte Fronz Metallbau schon vor mehr als einem Jahrzehnt in den Schutz seiner Mitarbeiter. Während Untertischabsaugungen für Laseranlagen ohnehin unumgänglich waren, erweiterte der Betrieb den Arbeitsschutz mit der Zeit um Absauggeräte für die Punktabsaugung beim Schweißen. Doch das war nicht alles: Im Fokus stand die gesamte Hallenluft und so entwickelte KEMPER gemeinsam mit dem Metallbauer ein ganzheitliches Luftreinigungskonzept. Dank der eingesetzten Luftreinigungstechnik hat die Fronz Metallbau heute beste Argumente für die Mitarbeiterbindung und -gewinnung.

Zentral für die Umsetzung des Konzepts sind die zwei Raumlüftungssysteme CleanAirTower von KEMPER. Die beiden Filtertürme agieren nach dem von der Berufsgenossenschaft Holz und Metall empfohlenen Schichtlüftungsprinzip. In einer Höhe von etwa 3,5 Metern erfassen sie die aufgrund ihrer Thermik aufsteigenden Gefahrstoffe. Die Systeme scheiden

Luft in Bodennähe impulsarm wieder aus. Dadurch entsteht ein Kreislauf, der die Hallenluft permanent reinigt.

Nachgewiesen hervorragende Hallenluftqualität

Und das nachgewiesenermaßen: Seitdem Fronz Metallbau das Luftreinhaltungskonzept umsetzt, steht die Feinstaubampel stets auf Grün. Das Luftüberwachungssystem AirWatch von KEMPER belegt, für alle Mitarbeiter sichtbar, den Nutzen der Raumlüftungssysteme für die Hallenluftqualität. Es misst permanent die Luftqualität und erfasst dank hochsensibler Sensorik einzelne Feinstaubpartikel bereits ab einer Größe von 0,1 µm.

AirWatch und die CleanAirTower agieren dabei vernetzt. Die mit Grenzwerten hinterlegte Software steuert die Raumlüftungssysteme auf Grundlage der erfassten Feinstaubdaten automatisch. Schon lange bevor eine Überschreitung droht, fährt das System die Raumlüftungssysteme automatisch hoch und die Luft wird gereinigt. Die relevanten Daten zur Luftqualität laufen permanent in einer App ein. Fronz Metallbau ist damit in der Lage, die Hallenluftqualität auf dem PC, Tablet oder Smartphone jederzeit und von überall zu kontrollieren.

Vertrauen in den Arbeitgeber durch effektiven Arbeitsschutz

Die Rückmeldung der Mitarbeiter könnte eindeutiger kaum sein: Seitdem der Betrieb das Arbeitsschutzkonzept von KEMPER umsetzt, habe sich die Hallenluftqualität nochmals deutlich verbessert. So schafft Fronz Metallbau Vertrauen nach innen und außen. Denn der Betrieb bindet die Maßnahmen zur Hallenlüftung konsequent in seine Kommunikation, zum Beispiel in Recruitingvideos, ein.



AirCO2NTROL Luftreiniger

 **Konstante Absaugleistungsregelung**

 **Anwesenheitserkennung**



Anwendung

- Schulen, Kindergärten, öffentliche Einrichtungen
- Hotels und Pensionen
- Bistros, Restaurants, Bars und Cafés
- Sport- und Freizeiteinrichtungen
- Gesundheitswesen wie Arztpraxen und Krankenhäuser
- Dienstleistung, Einzelhandel und Gewerbe

Eigenschaften

- 360 Grad Ansaugöffnung
- Anwesenheitserkennung
- Abschließbare Wartungsklappe

Nutzen

- Automatische Ein- und Abschaltung dank Anwesenheitserkennung
- Flüsterleiser Dauerbetrieb aufgrund geringer Lautstärke
- Getrennte Filterüberwachung für Vorfilter und Hauptfilter für maximale Filterstandzeit und bedarfsgerechten Wechsel
- XXL HEPA-H14 Filter gewährleistet sichere Abscheidung von Aerosolen, Viren und Bakterien
- Permanente Regelung der Absaugleistung unabhängig von der Filtersättigung
- Sechsfacher Luftwechsel pro Stunde in Räumen bis 100 m² bzw. 250 m³ Raumgröße

Technische Daten

Filter	
Filterverfahren	Speicherfilter
Filterfläche	20 m ²
Filtertyp	Filterkassette
Abscheidegrad	≥ 99,99 %
Filterklasse	HEPA-Filter H14
Grunddaten	
Luftvolumenstrom (max.)	1500 m ³ /h
Luftvolumenstrom (min.)	300 m ³ /h
Abmessungen (B x H x T)	793 x 836 x 1660 mm
Gewicht	148 kg
Motorleistung	0,75 kW
Anschlussspannung	1 x 230 V / 50 Hz
Leistungsaufnahme in Watt pro m ³ /h	0,3 W/m ³ /h
Nennstrom	6 A
Schalldruckpegel bei 1.200 m ³ /h	49 dB(A)
Sensorik	Anwesenheitserkennung

Bestelldaten

Art.-Nr.	Ausführung
390 701	Luftreiniger AirCO2NTROL
390 700	Luftreiniger AirCO2NTROL mit UV-C Filter

Ersatz- und Zubehörteile

Art.-Nr.	Ausführung
109 0686	Hauptfilter H14
109 0685	Vorfilterkassette F7
360 5244	UV-C Lampe



Viren- und bakterienfreie Atemluft mit AirCO2NTROL von KEMPER

Plug and play - **Nur einmal einstellen** und dauerhaft und bedenkenlos die Raumlufte mit der **besten Filtertechnik** reinigen. Durch die **permanente Regelung der Absaugleistung** sorgt AirCO2NTROL für den hohen und verlässlichen **sechsfachen Luftwechsel** pro Stunde. Und das in bis zu **100 m² großen** Räumen im **flüsterleisen Dauerbetrieb**. Die automatische Anwesenheitserkennung ermöglicht den sorgenfreien Einsatz, ohne an das Ein- und Ausschalten denken zu müssen.

Highlights

- Permanente Regelung der Absaugleistung, unabhängig von der Filtersättigung
- Anwesenheitserkennung zur automatischen Ein- und Abschaltung
- Sechsfacher Luftwechsel pro Stunde bis 100 m²
- XXL HEPA-H14 Filter (20 m² Filterfläche) mit über 99,995 % Abscheidung von Aerosolen, Viren und Bakterien
- Getrennte Filterüberwachung für Vorfilter und Hauptfilter für maximale Filterstandzeit und bedarfsgerechten Wechsel
- UV-C Strahlung inaktiviert Viren sowie Bakterien und sorgt für einen kontaminationsfreien Filterwechsel
- Manipulationsschutz dank Sicherheitsschlössern an den Wartungsklappen
- Flüsterleiser Dauerbetrieb
- Allseitige Ansaugöffnung – 360 Grad
- Hohe Mobilität mit stabilen Lenkrollen
- Plug & Play - fertig vormontiert

DELOCK
EMAS

KEMPER

AirWatch



AirWatch

 **Steuerung von Raumlüftungsanlagen**

 **Luftüberwachung mit Ampel-Anzeige**



Anwendung

- Überwachung und Dokumentation der Luftqualität/Staubkonzentration
- Arbeitsplätze, Produktionshallen, Logistik- und Lagerhallen
- Effiziente Steuerung von Raumlüftungs- und Absauganlagen*

Eigenschaften

- Optisches, laserbetriebenes Messverfahren
- Grenzwerte und Alarmschwellen individuell einstellbar*
- Flottenmanagement über Cloud-Anbindung*
- Umfangreiche Auswertungsmöglichkeiten im Dashboard*
- Anzeige von Partikelanzahl, Größenverteilung nach PM2,5 und PM10 auf Smartphone, Tablet und PC*
- KEMPER-Cloud-Anbindung über Mobilfunk*

Nutzen

- Visuelle Darstellung der Grenzwerte durch LED Leuchtfäche (grün, gelb, rot)
- Dokumentation mittels ausführlicher Messungen und Speicherung der Daten in der KEMPER-Cloud*
- Darstellung der Wirksamkeit von Arbeitsschutzmaßnahmen am AirWatch selbst oder in der Cloud*
- Energiekostensparnis durch bedarfsgerechte Lüftungsregelung von KEMPER Raumlüftungs- und Absauganlagen

Technische Daten

Grunddaten	
Durchmesser	128 mm
Abmessungen (D x H)	128 x 340 mm
Gewicht	2.9 kg
Anschlussspannung	1x100-240 V, 50/60 Hz
Leistungsaufnahme	10 W
Schalldruckpegel	30 dB(A)
Funkstandard	3G/Global
Frequenz	Quad-band

Bestelldaten

Art.-Nr.	Ausführung
390 200	Luftüberwachung AirWatch

* Erfordert Cloud-Funktion: Cloudnutzung 12 Monate kostenlos

Ersatz- und Zubehörteile

Art.-Nr.	Ausführung
390 251	Teleskop-Stativ für AirWatch
390 250	Wandhalterung für AirWatch





KEMPER AirWatch

PM 2.5
2 µg/m³
Zuletzt aktualisiert: vor 5 Monaten

PM 10
2 µg/m³
Zuletzt aktualisiert: vor 5 Monaten

Partikelanzahl
5.610.000
Zuletzt aktualisiert: vor 5 Monaten

CleanAirTower

KEMPER-Connect

Raumlüftungsanlagen werden Industrie 4.0 fähig. Und zwar mit neuer Sensorik und dem cloudbasierten Steuerungsportal KEMPER-Connect. Das Portal vernetzt auf Grundlage von Mobilfunk-Konnektivität Absauganlagen, Raumlüftungssysteme und weitere Geräte. Sie erhalten in verschiedenen Dashboards Überblick über relevante Prozessdaten in Echtzeit. Bei zentralen Anlagen zur Raumlüftung sind dies wichtige Informationen wie beispielsweise Motortemperatur, Differenzdruck, Motorleistung, Betriebsstunden und Statusmeldungen.

Predictive Maintenance, also die vorausschauende Wartung, wird Realität und die Betriebs- und Ausfallsicherheit verbessert. Die einfache Vernetzung mit weiteren Geräten und der Raumluftüberwachung AirWatch ermöglicht ferner eine Machine-to-Machine Kommunikation mit einstellbaren, regelbasierten Prozessen.

Vorteile

- Autarke Vernetzung via Mobilfunk-Technologie (kein Eingriff in Firmennetzwerke nötig)
- Überblick über relevante Prozessdaten in Echtzeit in der Cloud
- Bessere Kontrolle über Anlagen – ortsunabhängig
- Service und Diagnose bequem per Fernzugriff
- Geringere Ausfallzeiten von Filteranlagen durch vorausschauende Wartung
- Machine-to-Machine Kommunikation
- Regelbasierte Funktionen zur Automatisierung von Absaugtechnik
- Flottenmanagement

KemJet

 **Raumlüftung mit abreinigbaren Filtern**

 **Verteilung der gereinigten Luft mittels Düsen**



Anwendung

- Werkstätten in denen Punktabsaugung nicht möglich ist
- Ergänzend zu Punktabsaugsystemen
- Umgebungen mit wechselnden Staub-/Rauchquellen
- Bei großen Werkstücken oder weit auseinander liegenden Arbeitsplätzen

Eigenschaften

- Automatische Filterabreinigung, differenzdruckgesteuert
- Steuerung über Touch-Display
- KemTex® ePTFE Filterpatronen
- Staubsammelbehälter mit Drucklufthebeeinrichtung
- Hochleistungsdüsen um 30 Grad verstellbar

Nutzen

- Verteilung der gereinigten Luft an den Standort der Anlage anpassbar da Hochleistungsdüsen um 30 Grad verstellbar
- Kontaminationsfreie Staubsammlung durch Druckluftfixierung der Staubsammelbehälter
- Unterbrechungsfreier Dauerbetrieb durch automatische, differenzdruckgesteuerte Filterabreinigung
- Verschiedene Ausblashöhen möglich durch variable Rohrlängen
- Wenig Lärmemissionen aufgrund besonders niedrigen Geräuschpegels
- Heizkostenminimierung durch Luftrückführung
- Einfacher und schneller Aufbau
- Komfortable Bedienung durch intelligente Steuerung über Touch-Display mit Diagnosesystem

Zusatzausstattung

- Automatische Staubentsorgung – DustEvac
- Extern ein/aus
- Luftüberwachung AirWatch
- Stützenset
- Wandmontageset





KemJet 6000

Hallenlüftungssystem KemJet mit maximaler Absaugleistung von 6.000 m³/h. Eine Installation dieser Anlagengröße verfügt über eine GesamtfILTERfläche von 60m² und Rohrleitungen für die Ansaugung auf einer Länge von 1 x 6.000 mm. Der Ausblaswinkel der 10 einzelnen Düsen ist individuell jeweils um 30 Grad verstellbar und die gereinigte Luft wird bis zu 30 Meter weit in den Raum zurückgeführt.



KemJet 9000

Hallenlüftungssystem KemJet mit maximaler Absaugleistung von 9.000 m³/h. Eine Installation dieser Anlagengröße verfügt über eine GesamtfILTERfläche von 90m² und Rohrleitungen für die Ansaugung auf einer Länge von 2 x 6.000 mm. Der Ausblaswinkel der 12 einzelnen Düsen ist individuell jeweils um 30 Grad verstellbar und die gereinigte Luft wird bis zu 38 Meter weit in den Raum zurückgeführt.



KemJet 13000

Hallenlüftungssystem KemJet mit maximaler Absaugleistung von 13.000 m³/h. Eine Installation dieser Anlagengröße verfügt über eine GesamtfILTERfläche von 120m² und Rohrleitungen für die Ansaugung auf einer Länge von 2 x 9.000 mm. Der Ausblaswinkel der 10 einzelnen Düsen ist individuell jeweils um 30 Grad verstellbar und die gereinigte Luft wird bis zu 45 Meter weit in den Raum zurückgeführt.

Bestelldaten

Art.-Nr.	Absaugleistung	Filterfläche gesamt	Länge Absaugrohr	Düsen	Wurfweite Luftdüsen
99 880 0407	6000 m ³ /h	60 m ²	6000 mm	10 x 200 mm	ca. 30 m
99 880 0401	9000 m ³ /h	90 m ²	2 x 6.000 mm	12 x 200 mm	ca. 38 m
99 880 0414	13000 m ³ /h	120 m ²	2 x 9.000 mm	10 x 250 mm	ca. 45 m

Mit KemJet zur „Clean production“



Punktabsaugungen waren bei der deutschen Tenwinkel GmbH & Co. KG zwar bereits im Einsatz, doch vor dem Hintergrund sich verschärfender Arbeitsplatzgrenzwerte erlangte der Arbeitsschutz in der Produktion nochmals eine höhere Priorität. Das Unternehmen schaute nicht mehr nur auf den Einzelarbeitsplatz, sondern nahm die gesamte Hallenluftqualität in den Fokus.

Denn für den Hersteller technischer Betonteile spielte die Reinhaltung der Produktionsluft schon immer eine wichtige Rolle und so entwickelte KEMPER mit ihm ein neues Hallenlüftungskonzept. Im Zuge dessen fiel Tenwinkel die Entscheidung, in das Hallenlüftungssystem KemJet zu investieren.

Optimale Ergänzung zur Punktabsaugung

Ergänzend zu den bereits vorhandenen mobilen Punktabsauggeräten integrierte KEMPER das Raumlüftungssystem an zentraler Position auf einer Empore oberhalb der Schweißplätze. Von dort aus führt ein Rohrleitungssystem entlang der Hallenwand. Über Ansauggitter darin saugt das

System die kontaminierte Luft permanent an. So gelangen die aufsteigenden Gefahrstoffe auf Grund der Thermik in die Filteranlage.

Nach der Abscheidung der ultrafeinen Stäube durch die hochwertigen Filtermedien führt KemJet die gereinigte Luft wieder zurück in die Halle und sorgt so für einen permanenten Luftaustausch. Indem bereits erwärmte Luft der Halle wieder zugeführt wird, erzielt Tenwinkel große Energiekosteneinsparungen.

Die Hochleistungsdüsen sind dabei jeweils um 30 Grad verstellbar. So kann Tenwinkel die Frischluftverteilung selbst beeinflussen und saubere Luft bewusst in bestimmte Hallenbereiche leiten. Die Düsen führen die gereinigte Luft oberhalb der Ansaugrohre wieder zurück in die Halle – und das mit einer enormen Reichweite. Die automatische, differenzdruckgesteuerte Filterabreinigung ermöglicht einen unterbrechungsfreien Dauerbetrieb.

Effektiver Schutz für alle Mitarbeiter

Weil Tenwinkel bereits vor der Installation von KemJet auf Punktabsaugungen an den Schweißplätzen setzte, folgt der Hersteller der Empfehlung hin zu einer Gesamtsicht auf die Hallenluft. KemJet agiert ergänzend dazu und schützt so nicht nur die Schweißer, sondern alle Mitarbeiter in der Produktion.

„Die Qualität der Hallenluft hat sich deutlich verbessert. Der Effekt ist für alle unsere Mitarbeiter sichtbar. Wir sind mit dem Ergebnis sehr zufrieden.“

Markus Tenwinkel
Geschäftsführer

Individuell auf Ihre Bedürfnisse zugeschnittene Konzepterstellung



Ob Verdrängungs- oder Mischlüftungssystem: Ein Hallenlüftungssystem für Schweißrauch ist mehr als eine reine Ergänzung zu Punktabsaugungen. Es sichert auch den Arbeitsschutz für umliegende Arbeitsplätze.

Für den Arbeitsschutz beim Schweißen gilt grundsätzlich: Je näher am Entstehungsort der Schweißrauch erfasst wird, desto größer ist die Chance, alle gefährlichen Partikel aus der Luft in der Werkshalle abzusaugen. Daher besagen maßgebliche Vorschriften, Schadstoffe unmittelbar an der Entstehungsstelle zu erfassen.

In der Praxis sieht es aber oftmals anders aus, da jede Produktionshalle und Schweißaufgabe anders ist. KEMPER bietet darum raumlüftungstechnische Lösungen als Ergänzung zur Punktabsaugung oder des persönlichen Arbeitsschutzes an. Und zwar nach dem Mischlüftungsprinzip, der Verdrängungslüftung - auch Schichtlüftung genannt - oder Konzepte mit

einer Kombination aus beiden. Wir analysieren Ihre Ausgangssituation und erarbeiten ein auf Ihre Produktionsumgebung passendes Hallenlüftungskonzept unter Berücksichtigung Ihres Budgets, der Energieeffizienz und der bestmöglichen Hallenluftqualität.

Schichtlüftung / Verdrängungslüftung

Über Ansaugrohre in vier bis sechs Metern Höhe wird die aufsteigende, schadstoffhaltige Luft erfasst. Quellauslassrohre in Bodennähe geben die gefilterte Luft impulsarm wieder in den Raum zurück. Die gefilterte Luft verdrängt den Schweißrauch und unterstützt dessen Thermikstrom. Die Rohrleitungen werden an das zentrale Absaug- und Filtersystem angeschlossen.

Mischlüftung / Push-Pull

Die Raumlüftung Push-Pull ist ein gegenüberliegendes Ausblas- und Ansaugrohrleitungssystem in einer Höhe von etwa vier bis sechs Metern. Die Rohrleitungen werden an einer zentralen Absauganlage angeschlossen. Die gesamte Hallenluft wird bei diesem Luftreinigungsprinzip durchmisch.



Push-Pull-System

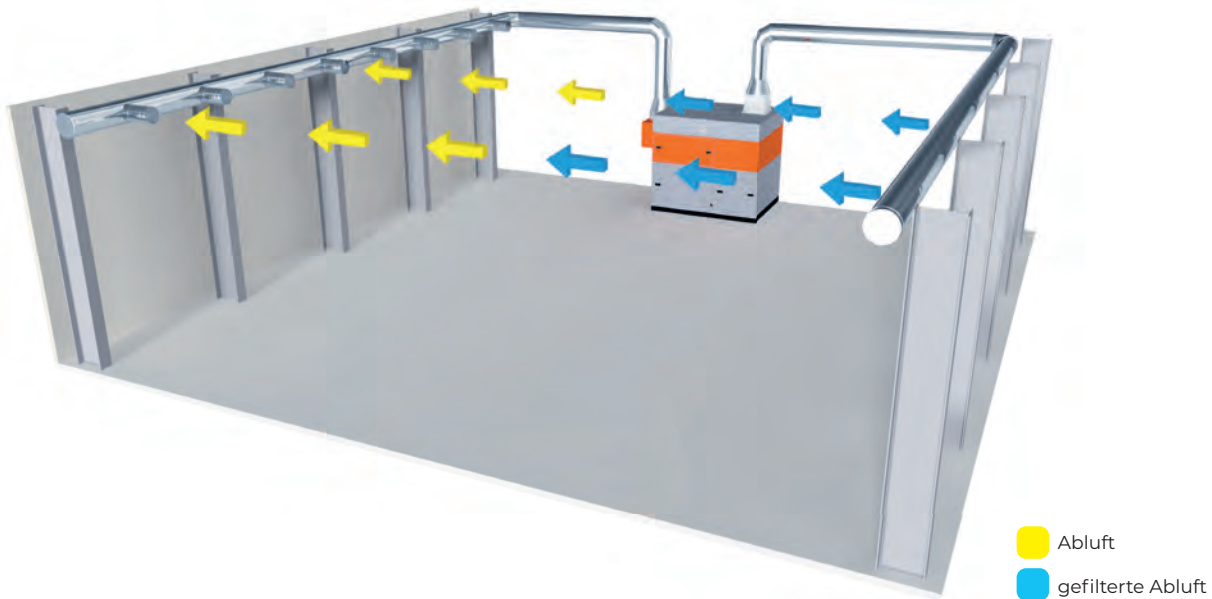

Anwendung

- Geringe bis mittlere Rauch-/Staubmengen
- Werkstätten in denen Punktabsaugung nicht möglich ist
- Ergänzend zu Punktabsaugsystemen
- Umgebungen mit wechselnden Staub-/Rauchquellen
- Bei großen Werkstücken oder weit auseinander liegenden Arbeitsplätzen

Nutzen

- Flexibel erweiterbar durch weitere Rohrleitungen
- Unterbrechungsfreier Dauerbetrieb durch automatische, differenzdruckgesteuerte Filterabreinigung
- Heizkostenminimierung durch Luftrückführung
- Komfortable Bedienung durch intelligente Steuerung über Touch-Display mit Diagnosesystem
- Kontaminationsfreie Staubsammlung durch Druckluftfixierung der Staubsammelbehälter

Funktionsweise

- Ausblas- und Ansaugrohre (Push-Pull) werden in einer Höhe von 4-6 m gegenüberliegend montiert und an ein zentrales Filtersystem angeschlossen
- Verunreinigte Warmluft steigt auf und wird durch den Luftstrom aus dem Auslassrohr kontrolliert Richtung Einlassöffnung bewegt
- Verunreinigte Luft wird über die Einlassöffnung eingesogen und in der Filteranlage gereinigt
- Die saubere Luft tritt an der Auslassöffnung wieder in die Halle ein, sodass Rauchdecken verschwinden

Zusatzausstattung

- Automatische Staubentsorgung – DustEvac
- Extern ein/aus
- Luftüberwachung AirWatch



Verdrängungslüftung

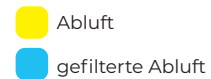
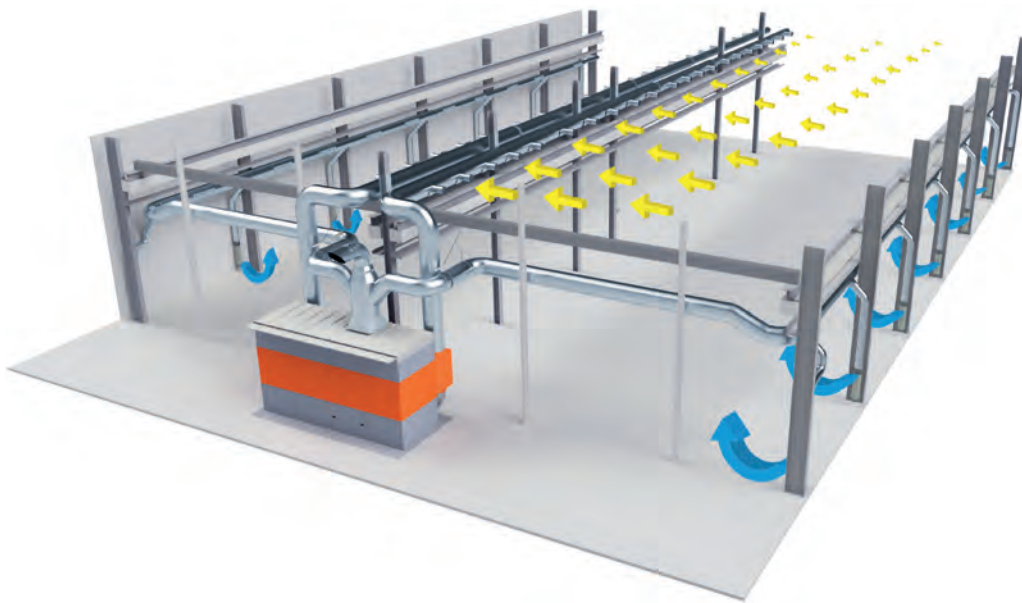

Anwendung

- Mittlere bis große Rauch-/Staubmengen
- Werkstätten in denen Punktabsaugung nicht möglich ist
- Ergänzend zu Punktabsaugsystemen
- Umgebungen mit wechselnden Staub-/Rauchquellen
- Bei großen Werkstücken oder weit auseinander liegenden Arbeitsplätzen

Nutzen

- Optimierte, impulsarme Luftführung durch Nutzung der Thermik
- Unterbrechungsfreier Dauerbetrieb durch automatische, differenzdruckgesteuerte Filterabreinigung
- An spezifische Arbeitsbereiche anpassbar durch flexible Anzahl an Quellauslassrohren
- Heizkostenminimierung durch Luftrückführung
- Komfortable Bedienung durch intelligente Steuerung über Touch-Display mit Diagnosesystem
- Kontaminationsfreie Staubsammlung durch Druckluftfixierung der Staubsammelbehälter

Funktionsweise

- Quellauslassrohre werden in Bodennähe, Ansaugrohre in 4-6 m Höhe montiert und an ein zentrales Absaug- und Filtersystem angeschlossen
- Verunreinigte Warmluft steigt auf, wird über die Ansaugrohre erfasst und in der Filteranlage gereinigt
- Die gereinigte, saubere Luft tritt in Bodennähe an den Quellauslassrohren impulsarm aus
- Die warme Frischluft verdrängt den Schweißrauch Richtung Einlassrohre und an den Arbeitsplätzen entsteht ein konstanter, zirkulierender Luftstrom

Zusatzausstattung

- Automatische Staubentsorgung – DustEvac
- Extern ein/aus
- Luftüberwachung AirWatch





DEMAG

INGENIA 2000 kg

12

05732

KEMPER



Push-Pull für eine hohe Hallenluftqualität

Die eine Seite stößt saubere Luft aus, die andere saugt kontaminierte Luft an: So erzeugen **Push/Pull-Systeme** einen permanenten Kreislauf, der die Hallenluftqualität kontinuierlich auf hohem Niveau hält. Die **Wimmer Hartstahl GmbH** im österreichischen Thalgau profitiert von einem individuell abgestimmten Luftreinhaltungskonzept.

Seit mehr als 35 Jahren fertigt Wimmer Hartstahl Anbauwerkzeuge wie Schaufeln für Hydraulikbagger. Schweißen ist ein zentraler Bestandteil der Fertigung. Doch die bestehende Schweißrauchabsaugung war in die Jahre gekommen. Daher dachte Wimmer Hartstahl den gesamten Arbeitsschutz gemeinsam mit KEMPER neu.

Maßnahmenmix für eine saubere Gesamthallenluft

Nicht nur der Arbeitsbereich der Schweißer, sondern die gesamte Hallenluftqualität rückte dabei in den Fokus. Am Ende stand ein **Mix verschiedener Maßnahmen**.

„Die Gesamtlösung bis hin zum Schallschutz mittels Trennwandsystemen von KEMPER passte für uns von Beginn an optimal. Während der Beratungsphase ist KEMPER ganz individuell auf unsere Anforderungen eingegangen.“

Andreas Wimmer
Geschäftsführer

Für die Schweißplätze integrierte KEMPER jeweils vorgeschriebene Punktabsaugungen. Auch beim Schleifen erfassen KEMPER-Schleiftische mit integrierter Absaugung die entstehenden Stäube direkt an der Entstehungsstelle.

Ergänzend zu den Punktabsaugungen integrierte KEMPER ein **Raumlüftungssystem**, das nicht erfasste Gefahrstoffe aus der Luft filtert und für eine gesunde Hallenluft sorgt. Das **Push/Pull-System** legte der Hersteller individuell auf die Hallengröße von Wimmer Hartstahl aus.

Die Rohrsysteme sind gegenüberliegend angeordnet. Während die gereinigte Luft auf der einen Hallenseite in die Produktion ausströmt, wird die mit Gefahrstoffen kontaminierte Luft auf der anderen Seite wieder angesaugt. Dieses **Mischlüftungsprinzip** erzeugt einen horizontalen Luftstrom, der die verbliebenen Gefahrstoffe erfasst. Aufgrund der Thermik erfasst es die aufsteigenden Gefahrstoffe im oberen Bereich der Halle. Quellauslassrohre in Bodennähe unterstützen ihren natürlichen Auftrieb.

Alle Absaugeinrichtungen sind dabei an zwei zentrale **Filteranlagen vom Typ WeldFil** angeschlossen. Aus Platzgründen integrierte KEMPER diese außerhalb der Halle. Die **Hochleistungsfilter** sind in der Lage, Partikel mit einer Größe von unter 0,1 µm aus der kontaminierten Luft abzuscheiden – und das zu mehr als 99,99 Prozent. Erst dadurch ist die gereinigte Raumluft wieder rückführbar und die bereits erwärmte Luft bleibt in der Halle. Das spart besonders im Winter **Energiekosten** ein. Um je nach verarbeitetem Material den Anteil der nötigen Frischluft gemäß der gesetzlichen Bestimmungen zuzuleiten, ist das Push/Pull-System bei Wimmer Hartstahl zudem mit einem **Zwei-Wege-Verteiler** ausgestattet.

**KEMPER:
Saubere Luft
auch bei
geschlossenen
Hallentoren.**



Zubehör und Ersatzteile für AirWatch

Art.-Nr.	Ausführung
390 251	Teleskop-Stativ für AirWatch
390 250	Wandhalterung für AirWatch



Zubehör und Ersatzteile für CleanAirTower SF

Art.-Nr.	Ausführung
390 45 001	Hauptfilter 100m²
109 05 49	Vorfiltermatte aus einem Aluminium-Drahtgestrick für CleanAirTower SF



Zubehör und Ersatzteile für CleanAirTower

Art.-Nr.	Ausführung
109 0447	20 m² KemTex® ePTFE-Membranfilterpatrone
109 0541	Aluminium-Vorfilter-Set, 8 Vorfilter pro Set (Für Typ 390600)
149 0675	Entsorgungseimer 3er Set



Zubehör und Ersatzteile für KemJet

Art.-Nr.	Ausführung
109 0440	10 m² KemTex® ePTFE-Membranfilterpatrone



Zubehör und Ersatzteile für AirCO2NTROL

Art.-Nr.	Ausführung
109 0686	Hauptfilter H14
109 0685	Vorfilterkassette F7
360 5244	UV-C Lampe



KEMPER
WeldFil Compact



Absaugsysteme - zentral

Überblick

Herausragende Filtertechnik	132
Filterpatrone	134
KEMPER Absaug- und Filteranlagen	135

Zentrale Absaugsysteme

WeldFil Compact	137
-----------------	-----

Erweiterung für Absauganlagen

DustEvac Staubentsorgungssystem	146
SparkTrap Funkenvorabscheider	147
VarioHood	152



**KEMPER:
Die #1 bei
zentralen
Absaug- und
Filteranlagen.**

Oberflächenfiltration mit KemTex® ePTFE-Membranfiltern

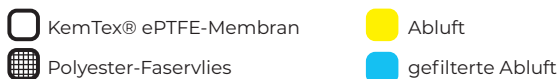
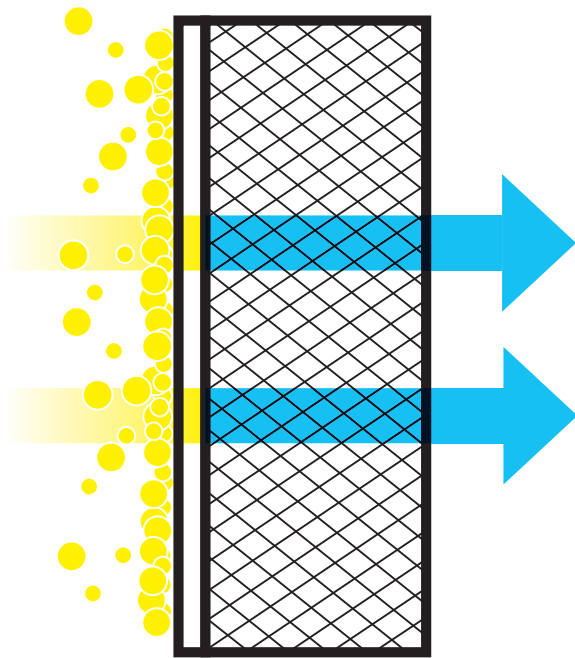

Nur Partikel, die nicht in das Filtermedium eingedrungen sind, lassen sich auch wieder abreinigen. Daher ist ihre Abscheidung bereits auf der Filteroberfläche erforderlich.

Optimal umgesetzt wird dies durch unsere dünne KemTex® ePTFE-Membran. Sie weist eine einzigartige Mikrostruktur aus Milliarden zufällig angeordneter Poren auf. Gestützt wird die Membran durch ein Polyester-Faservlies, auf dem sie thermisch fixiert ist.

Durch die feinsten Poren der KemTex® ePTFE-Membran werden auch Partikel in einer Größenordnung von 100 Nanometer und darunter noch mit hohem Abscheidegrad zurückgehalten.

So wird eine wirkungsvolle Oberflächenfiltration und eine gute Abreinigbarkeit erreicht.

Optimal beim Schweißen und Schneiden

Im Rahmen der WELDOX-Studie, die in Zusammenarbeit mit Berufsgenossenschaften und dem deutschen Institut für Arbeitsschutz der DGUV (IFA) entstand, wurden in 33 Betrieben Messungen der Partikelgrößen von Schweißrauch durchgeführt.

Der Medianwert der Partikelgröße von Schweißrauch lag dabei zwischen 20 und 180 Nanometer. Besonders feine Partikel, im Mittel etwa **20 – 70 nm** fanden sich beim **WIG-Schweißen**. Bei den **MAG- und MIG-Schweißverfahren** lag der Medianwert zwischen **40 und 200 nm**.

In der Schweißrauchfahne wurden zwischen 100.000 und 200.000 Partikel je cm^3 gezählt. **Schweißrauchpartikel** sind grundsätzlich **alveolengängig** und es gelten die Grenzwerte für die **A-Staubfraktion**. Die feinsten Partikel können auch Zellwände durchdringen und sich über die Blutbahnen im ganzen Körper verteilen. Daher ist ein hoher Abscheidegrad auch gegenüber feinsten Partikeln, wie sie im Schweißrauch vorkommen, so wichtig.



KEMPER
WeldFit Compact



Filterpatrone



Eigenschaften

- Größerer Faltenabstand bei gleicher Filterfläche je Patrone
- Bewegliche Filterfalten unterstützen Abreinigung
- Gleichmäßige und schonende Abreinigung mittels Rotationsdüse
- Vertikaler Einbau in Filteranlagen

Nutzen

- Weniger Verkleben der Filterfalten durch größeren Faltenabstand
- Sehr lange Lebensdauer der Filterelemente und Rotationsdüsen
- Kosteneinsparung durch optimale Abreinigungseigenschaften
- Weniger Staubablagerung durch vertikalen Einbau

Automatische Abreinigung

- Abreinigung erfolgt bedarfsabhängig und differenzdruckgesteuert mittels Druckluft
- Ein Druckluftstoß aus dem integrierten Druckluftbehälter setzt die Rotationsdüse in Bewegung
- Die Drehbewegung der Rotationsdüse sorgt für eine gleichmäßige Anströmung
- So wird das optimale Abreinigungsverhalten der KemTex® ePTFE Filterpatronen erreicht

Zentrale Absaug- und Filteranlagen im Detail

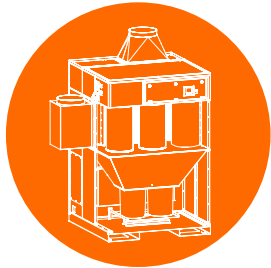

Die Funktionsweise

Die schadstoffhaltige Luft wird über eine Rohrleitung angesaugt, während der Staub an der Oberfläche des Filtermediums abgeschieden wird. Sind die Filter gesättigt, erfolgt eine bedarfsabhängige automatische Abreinigung der Filter mittels Druckluft. Der abgestoßene Staub fällt im Anschluss in einen Staubsammelbehälter und die saubere Luft wird dem Raum wieder zugeführt.



Die Filtertechnik

In zentralen Filteranlagen kommen unsere KemTex® ePTFE-Membranfilter mit spezieller ePTFE-Schicht zum Einsatz. Sie verfügen über ein exzellentes Abreinigungsverfahren und lange Filterstandzeiten. Mit der einzigartigen Mikrostruktur aus Milliarden zufällig angeordneter Poren wird auch die Abscheidung ultrafeiner Nanopartikel bis zu 100 Nanometer gewährleistet.

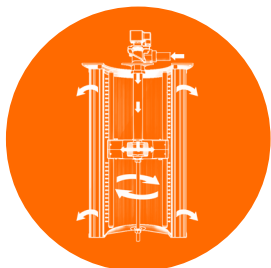

Die Abreinigung

Die Oberflächenfiltration ermöglicht eine effiziente Abreinigung der verwendeten Filterpatronen. Mittels Druckluft werden die Filterpatronen automatisch und bedarfsabhängig gereinigt, während sich der an der Oberfläche sitzende Staub vom Filtermedium löst und in einen Staubsammelbehälter fällt.



Weitere Besonderheiten

- Intelligente Steuerung mit Touchscreen
- Diagnosesystem und Analysefunktion mit verschiedenen Sensoren zur Überwachung der einwandfreien Funktion der Anlage
- Potentialfreie Kontakte zum Empfangen eines externen Ein/Aus-Signals
- WeldFil Compact Plug & Play anschlussfertig mit 16A CEE-Stecker



KEMPER
WeldFil Compact



WeldFil-/ Compact

 **Für viele Arbeitsplätze**

 **Absaugleistung bis 26.400 m³/h**

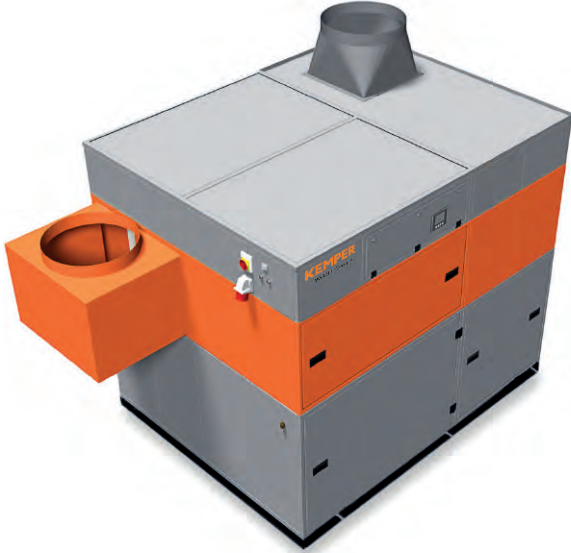

Anwendung

- Hohe Rauch-/Staubmengen
- Schweißereien und Schleifwerkstätten
- Ausbildungsstätten sowie Roboterschweißstraßen
- Laser-, Plasma- und Brennschneidsysteme
- Außenaufstellung möglich

Nutzen

- Kontaminationsfreie Staubsammlung durch Druckluftfixierung der Staubsammelbehälter
- Unterbrechungsfreier Dauerbetrieb durch automatische, differenzdruckgesteuerte Filterabreinigung
- Wenig Lärmemissionen aufgrund besonders niedrigen Geräuschpegels
- Einfacher und schneller Aufbau da Lieferung steckerfertig, mit Staplertaschen erfolgt *1
- Hohe Energiekosteneinsparung bei Einsatz der optionalen automatischen Absaugleistungsregelung durch bedarfsabhängige Saugleistungsregulierung
- Flexible Einbindung der Steuerung in Drittsysteme wie Schneidanlagen aufgrund potentialfreier Kontakte *2
- Bester Gesundheitsschutz für Mitarbeiter durch Verwendung von KemTex® ePTFE Filterpatronen mit Oberflächenfiltration

Eigenschaften

- Automatische Filterabreinigung, differenzdruckgesteuert
- Steuerung über Touch-Display
- KemTex® ePTFE Filterpatronen
- Staubsammelbehälter mit Drucklufthebeeinrichtung
- Steckerfertig vormontiert *1
- Staplertaschen *1

Zusatzausstattung

- Automatische Staubentsorgung – DustEvac
- Automatische Absaugleistungsregelung
- Extern ein/aus
- Flottenmanagement, Fernwartung und vorausschauende Wartung mithilfe autarker Cloud-Vernetzung über Mobilfunk
- Funkenvorabscheider – SparkTrap
- Wetterschutzgehäuse für Außenaufstellung

Bestelldaten WeldFil Compact (Plug & Play vormontiert)

Art.-Nr.	Absaugleistung	Unterdruck	Filterfläche gesamt	Motorleistung	Abmessungen (B x H x T)
34 20	1250 - 1800 m ³ /h	2600-2280 Pa	30 m ²	3 kW	962 x 962 x 2110 mm
34 30	2000 - 2880 m ³ /h	2550-2000 Pa	40 m ²	3 kW	962 x 1413 x 2110 mm
34 40	2750 - 3960 m ³ /h	2700-2050 Pa	60 m ²	4 kW	1413 x 1413 x 2110 mm
34 50	3500 - 5040 m ³ /h	2650-2100 Pa	70 m ²	5,5 kW	1413 x 1864 x 2110 mm
34 65	4500 - 6480 m ³ /h	2750-2000 Pa	90 m ²	5,5 kW	1413 x 1864 x 2110 mm
34 75	3750 - 7500 m ³ /h	2550-1900 Pa	100 m ²	7,5 kW	1413 x 1413 x 2784 mm
34 85	6000 - 8640 m ³ /h	2500-2050 Pa	120 m ²	7,5 kW	2378 x 1864 x 2110 mm

*1 nur bei WeldFil Compact

Bestelldaten WeldFil

Art.-Nr.	Absaugleistung	Unterdruck	Filterfläche gesamt	Motorleistung	Abmessungen (B x H x T)
34 110	7500 - 10800 m ³ /h	2600-2000 Pa	140 m ²	11 kW	2826 x 1864 x 2670 mm
34 130	9000 - 12960 m ³ /h	2250-1500 Pa	180 m ²	11 kW	2826 x 1864 x 2670 mm
34 160	11000 - 15840 m ³ /h	2330-1600 Pa	220 m ²	11 kW	4239 x 1864 x 2670 mm
34 180	12000 - 17280 m ³ /h	2550-1800 Pa	240 m ²	15 kW	4239 x 1864 x 2670 mm
34 200	13500 - 19440 m ³ /h	2250-1600 Pa	260 m ²	15 kW	4239 x 1864 x 2670 mm
34 220	15000 - 21600 m ³ /h	2550-1800 Pa	300 m ²	18,5 kW	4239 x 1864 x 2670 mm
34 240	16500 - 23760 m ³ /h	2250-1800 Pa	320 m ²	18,5 kW	4239 x 1864 x 2670 mm
34 270	18500 - 26640 m ³ /h	2250-1800 Pa	360 m ²	22 kW	4239 x 1864 x 2670 mm

*2 nur bei WeldFil





Das zentrale Herzstück: Hochleistungsabsaugung mit WeldFil

Alle Zeichen standen auf eine positive Geschäftsentwicklung. Ein neuer Produktionsstandort musste her. Neben einem neuen hochmodernen Maschinenpark legte RIKA den Fokus auf den Arbeitsschutz für seine Mitarbeiter. Absaugungen für verschiedene Arbeitsbereiche waren bereits im Einsatz. Was fehlte, war ein Gesamtkonzept für die Luftreinhaltung. KEMPER schnürte für die neuen örtlichen Gegebenheiten ein maßgeschneidertes Luftreinhaltungskonzept. Das Herzstück bildet dabei die zentrale Absauganlage WeldFil.

„Dank der KEMPER-Technik atmen wir heute enorm saubere Hallenluft.“

Reinhard Trippacher
Geschäftsleitung bei RIKA Blechkomponenten

Zentrales Bindeglied aller Absaugungen

KEMPER stimmte die Absaugtechnik dabei auf die speziellen Arbeitsschutz-Anforderungen einzelner Arbeitsbereiche ab – und das auch bei einem hohen Automatisierungsgrad in der neuen RIKA-Produktion. In der zentralen Filteranlage WeldFil laufen alle Erfassungselemente aus den einzelnen Arbeitsbereichen über ein Rohrleitungssystem zusammen. Das System ist in der Lage, mehr als 99,9 Prozent des Schweißbrauchs aus der kontaminierten Luft abzuscheiden. Zur Platzeinsparung wurde es auf einer eigens dafür eingerichteten Empore positioniert.

Um die Filteranlage mit den Erfassungselementen zu verbinden, verlegte KEMPER mehr als 150 Meter Rohrleitungen in der neuen Produktionshalle. KEMPER installierte die Absaugtechnik für die Gefahrstoffeffassung an drei Roboterzellen, neun Handschweißplätzen plus Reserveplatz, vier Punktschweißanlagen, einer Bolzenschweißanlage, zwei Handschleifplätzen sowie einer Roboterschleifzelle. Die gesamte Anlage ist aufgrund der automatischen Absaugleistungsregulierung in der Lage, Gefahrstoffe mit gleichbleibender Leistung abzusaugen, selbst wenn ein Großteil der Arbeiten parallel erfolgt.

Während der elementare Filterprozess an zentraler Stelle innerhalb der WeldFil-Anlage stattfindet, werden die Gefahrstoffe an Ort und Stelle abgesaugt. Ob manuell oder automatisiert: Die Erfassungselemente sind präzise auf die jeweiligen Prozesse abgestimmt. Über die Luftreinhaltung hinaus stellen diverse Abtrennungen eine klare Struktur in der Halle her. Diese klare organisatorische Trennung der einzelnen Arbeitsbereiche rundet das umfassende Arbeitsschutzkonzept ab.

Doch was wäre eine zentrale Absaugung, wenn mögliche Risiken nicht mitbedacht würden. Um Filterbränden vorzubeugen, integrierte KEMPER seinen Funkenvorabscheider SparkTrap. Er verhindert, dass grobe Partikel, Funken und sonstige Störstoffe bis in die Filteranlage vordringen, schützt damit das sensible WeldFil-Filtermedium und beugt am Ende sogar unerwünschten Filterbränden vor.

Automatische Absaugleistungsregelung

Eine Absauganlage mit integriertem Frequenzumrichter zur **automatischen Absaugleistungsregelung** erzielt große Energie- und Kosteneinsparungen. Mithilfe eines Frequenzumrichters wird die Motordrehzahl und damit die Leistungsaufnahme permanent **an den aktuellen Bedarf angepasst**, da eine Absauganlage nur selten die maximale Motorleistung benötigt. So wird während der Betriebsdauer keine unnötige Energie verbraucht. Durch langsames Anfahren des Motors werden die Komponenten geschont, die **Lebensdauer erhöht** und der Wartungsaufwand reduziert.

Die Geräuschemissionen des Ventilators werden deutlich reduziert und der Mitarbeiterschutz verbessert. Die Absauganlage läuft in einem großen Teil der Betriebszeit in einem wohlgeregelten Teillastbereich. Sie verbraucht **spürbar weniger Strom**. Der Anlaufstrom reduziert sich, der ansonsten ein Mehrfaches des Nennstromes betragen kann. Das ist wichtig bei der Auslegung von Verkabelung und Absicherung.

Bei Betrieb durch einen Frequenzumrichter steigt die Stromaufnahme nicht über den Nennstrom des Motors an. Damit liegt er weit unter den Stromaufnahmen bei Verwendung einer Stern-/ Dreieck-Schaltung oder eines Sanftstarters.

Unabhängig von der Auslastung der Schweißplätze, bleibt die **Absaugleistung an allen Arbeitsplätzen automatisch konstant**.

Über Förderprogramme können **staatliche Unterstützungen durch Zuschüsse** oder vergünstigte Kredite in Anspruch genommen werden.

Vorteile im Schnellüberblick

- Große Energie- und Kosteneinsparung
- Konstante Absaugleistung an allen Arbeitsplätzen
- Schonung von elektrischen Komponenten
- Reduzierung des Wartungsaufwandes
- Geringere Geräuschemissionen
- Wohlgeregelter Teillastbereich
- Geringerer Anlaufstrom

Energie- und Kosteneinsparung

Bei Reduzierung der Motordrehzahl um beispielsweise 20 % sinkt die Leistungsaufnahme, also der Energieverbrauch, überproportional um etwa 50 %. Zusätzlich zur überproportionalen Senkung berücksichtigt ein Frequenzumrichter die individuellen Eigenschaften des Motors und stellt sich passend darauf ein. Der Motor wird mit optimaler Spannung, Strom und Frequenz versorgt. Das steigert die Effizienz und reduziert den Energieverbrauch um weitere 3-4 %.

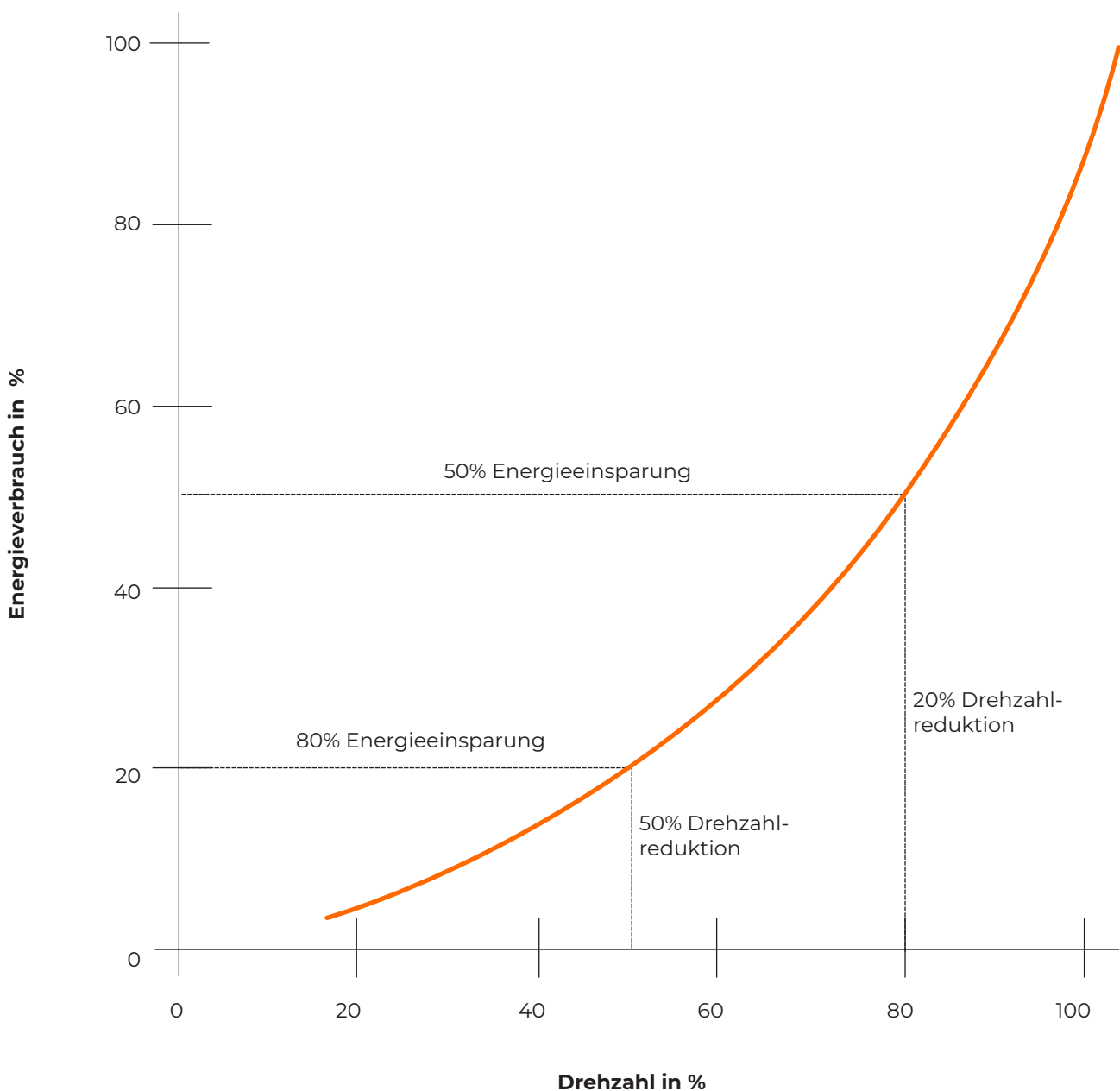

**KEMPER-Connect:
Digitales
Flottenmanagement
und
vorausschauende
Wartung.**

Start/Stop-Set



Funktionsweise

- (1) Die Stromversorgung erfolgt mittels CEE-Stecker oder direktem Stromanschluss
- (2) Das elektronische Gerät wird an die Box angeschlossen
- (3) Die Box erkennt den Stromfluss und öffnet die angeschlossene elektromotorische Drosselklappe
- (4) Die Box ist mit einem allpoligen Lasttrennschalter ausgestattet
- Die Drosselklappe schließt nach Beendigung des Arbeitsprozesses automatisch

Eigenschaften

- Beide Ausgänge können gleichzeitig verwendet werden.
- Box-Ausführung enthält einen allpoligen Lasttrennschalter im Gehäuse
- Kabellänge 1 m von Drosselklappe bis Verbindungsdose
- Kabellänge 10 m von Verbindungsdose bis Start/Stop-Box
- Nachlaufzeit für die Öffnung der Drosselklappe individuell regelbar
- Über die Verbindungsdose kann zusätzlich eine beleuchtete Absaughaube mit Strom versorgt werden

Bestelldaten

Art.-Nr.	Spannungsversorgung	Ausgang 1	Ausgang 2	Durchmesser Drosselklappe
998 103 517	CEE-Stecker 32A / 5-polig	CEE-Steckdose 32A / 5-polig	Schuko-Steckdose 16A	2" (HV)
998 103 518	CEE-Stecker 32A / 5-polig	CEE-Steckdose 32A / 5-polig	Schuko-Steckdose 16A	160 mm
998 103 519	CEE-Stecker 32A / 5-polig	CEE-Steckdose 32A / 5-polig	Schuko-Steckdose 16A	250 mm
998 103 520	CEE-Stecker 32A / 5-polig	CEE-Steckdose 32A / 5-polig	Schuko-Steckdose 16A	355 mm
998 103 521	CEE-Stecker 16A / 5-polig	CEE-Steckdose 16A / 5-polig	Schuko-Steckdose 16A	2" (HV)
998 103 522	CEE-Stecker 16A / 5-polig	CEE-Steckdose 16A / 5-polig	Schuko-Steckdose 16A	160 mm
998 103 523	CEE-Stecker 16A / 5-polig	CEE-Steckdose 16A / 5-polig	Schuko-Steckdose 16A	250 mm
998 103 524	CEE-Stecker 16A / 5-polig	CEE-Steckdose 16A / 5-polig	Schuko-Steckdose 16A	355 mm
998 103 525	Kabelanschluss 32A	CEE-Steckdose 32A / 5-polig	Schuko-Steckdose 16A	2" (HV)
998 103 526	Kabelanschluss 32A	CEE-Steckdose 32A / 5-polig	Schuko-Steckdose 16A	160 mm
998 103 527	Kabelanschluss 32A	CEE-Steckdose 32A / 5-polig	Schuko-Steckdose 16A	250 mm
998 103 528	Kabelanschluss 32A	CEE-Steckdose 32A / 5-polig	Schuko-Steckdose 16A	355 mm
998 103 529	Kabelanschluss 16A	CEE-Steckdose 16A / 5-polig	Schuko-Steckdose 16A	2" (HV)
998 103 530	Kabelanschluss 16A	CEE-Steckdose 16A / 5-polig	Schuko-Steckdose 16A	160 mm
998 103 531	Kabelanschluss 16A	CEE-Steckdose 16A / 5-polig	Schuko-Steckdose 16A	250 mm
998 103 532	Kabelanschluss 16A	CEE-Steckdose 16A / 5-polig	Schuko-Steckdose 16A	355 mm



DustEvac

Staubentsorgungssystem

 Externe Staubentsorgung

 Kontaminationsfreie Staubentnahme



Anwendung

- Mittlere bis große Staubmengen
- Bei Schneidprozessen sowie beim Schweißen und Schleifen
- Zum Anschluss an KEMPER Filteranlagen mit Staubsammelwagen

Eigenschaften

- Automatischer Staubaustrag aus Filteranlagen
- Kontinuierlicher Staubaustrag mittels Vakuumförderung
- Steuerung und Überwachung durch Filtersystem

Nutzen

- Hoher Gesundheitsschutz durch kontaminationsfreie Staubentsorgung
- Mehr Sauberkeit durch Entfall der herkömmlichen Staubsammelbehälter
- Produktivitätssteigerung dank unterbrechungsfreiem Betrieb der Filteranlage und großer Kapazität des BigBags
- Schnelle, komfortable Staubentsorgung aufgrund per Stapler transportierbarem BigBag

Zusatzausstattung

- Stapelsystem für BigBags

Bestelldaten

Art.-Nr.	Ausführung
38 110	Für 1 Filterteil
38 120	Für 2 Filterteile
38 130	Für 3 Filterteile



SparkTrap Funkenvorabscheider

 **Minimierung Brandrisiko**

 **Filterstandzeitverlängerung**



Anwendung

- Bei erhöhtem Brandrisiko
- Bei Funkenaufkommen
- Beim Schweißen, Schleifen oder bei Schneidprozessen
- Vor Absaug- und Filteranlagen in Rohrleitungen integriert

Eigenschaften

- Abscheidung von Funken, glühenden Partikeln und Zigarettenkippen
- Dralldüse mit Ringspaltfunkenfalle
- Mit Funkenlöschanlagen kombinierbar
- Staubsammelbehälter und Absperrschieber im Fallrohr

Nutzen

- Drastische Senkung der Folgekosten aufgrund längerer Lebenszeit der Filter
- Einfache Integration in vorhandene Systeme aller Hersteller dank Nachrüstbarkeit
- Einsparungen durch weniger Druckluftverbrauch und geringere Energiekosten
- Minimierung des Brandrisikos durch Vorabscheidung von Funken, glühenden Partikeln und Zigarettenkippen

Zusatzausstattung

- Stützenset
- Wandmontageset

Bestelldaten SparkTrap

Art.-Nr.	Anschluss Ø	Maximaler Volumenstrom	Länge
196 200 250	250 mm	2500 m ³ /h	2340 mm
196 200 355	355 mm	5000 m ³ /h	3240 mm
196 200 450	450 mm	8000 m ³ /h	3830 mm
196 200 560	560 mm	12500 m ³ /h	4590 mm
196 200 710	710 mm	20000 m ³ /h	5690 mm

Stützenset

Art.-Nr.	Ausführung
998 103 492	Stützenset für SparkTrap NW 250
998 103 493	Stützenset für SparkTrap NW 355
998 103 494	Stützenset für SparkTrap NW 450
998 103 495	Stützenset für SparkTrap NW 560
998 103 541	Stützenset für SparkTrap NW 710

Wandmontageset

Art.-Nr.	Ausführung
998 103 485	Wandmontageset für SparkTrap NW 250
998 103 481	Wandmontageset für SparkTrap NW 355
998 103 486	Wandmontageset für SparkTrap NW 450
998 103 487	Wandmontageset für SparkTrap NW 560
998 103 540	Wandmontageset für SparkTrap NW 710



VarioHood: Die modulare Absaughaube



Die Absaughaube kann rundum mit beliebig langen Lamellen ausgestattet werden, die den Funkenflug reduzieren, das Brandrisiko minimieren und Mitarbeiter und Equipment in der Umgebung effektiv schützen. Darüber hinaus können die beim Schweißen und Schneiden entstehenden Stäube durch eine Lamellenabhängung nicht vollständig entweichen. Somit wird der gesamte Thermikstrom am Arbeitsplatz über die länglichen Öffnungen konsequent erfasst.

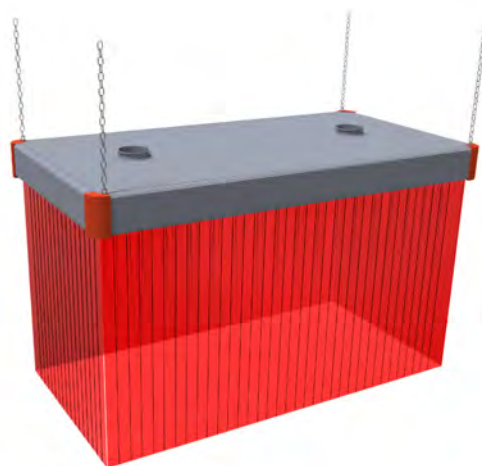

Die modulare Absaughaube VarioHood kommt überall dort zum Einsatz, wo eine Punktabsaugung nicht realisiert werden kann, wie beispielsweise an Roboter-Schweißplätzen. Der modulare Aufbau gewährleistet eine flexible Anpassung der Haube an den jeweiligen Arbeitsbereich. Mithilfe der Absaughaube lässt sich der gesamte Thermikstrom einer Schweißstelle erfassen, ohne dabei andere Hallenbereiche zu belasten. Dank des einzigartigen Strömungsprinzip ist eine hohe Effizienz der Absaugung bei nur sehr geringer Luftvolumenleistung möglich. Durch kleine, längliche Öffnungen an den inneren Rändern der Absaughaube wird die beim Schweißprozess schadstoffhaltige Luft gleichmäßig und effektiv abgesaugt.

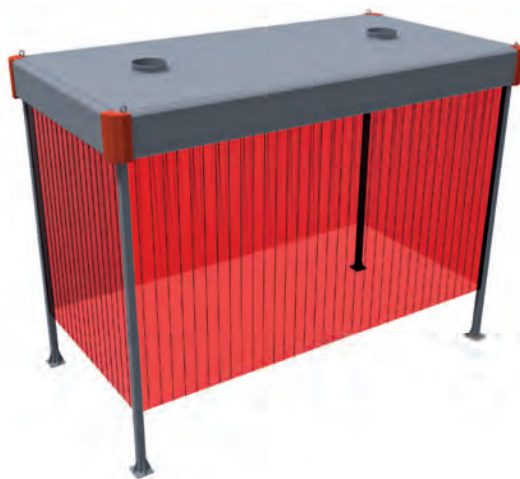

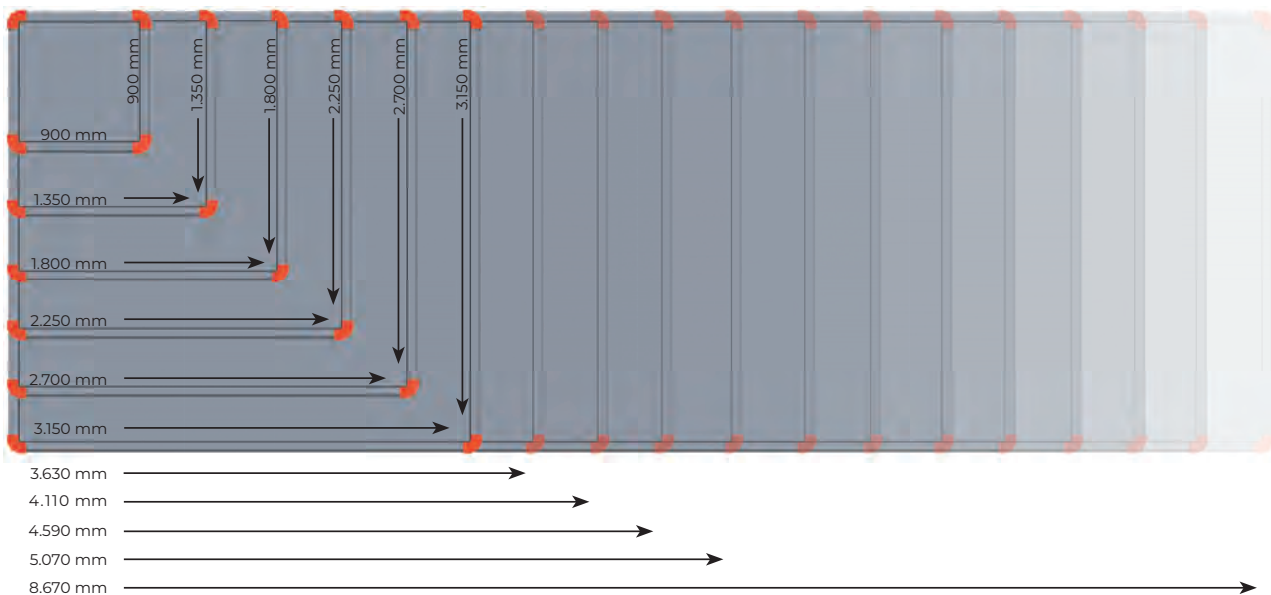

Die Absaughaube VarioHood ist für den Anschluss mittels Rohrleitungen an KEMPER Absauganlagen WeldFil, WeldFil Compact und PlasmaFil bestens geeignet. Durch verschiedene Montagemöglichkeiten ergibt sich viel Spielraum bei der Anlagenplanung und der Wahl der richtigen Anlagengröße. Ob aufgeständert im Raum, abgehängt von der Hallendecke oder integriert in ein verfahrbares Roboter-Portal – das innovative Luftströmungsprinzip ist stets gewährleistet.

Die VarioHood wird mit Schweißerschutzlamellen aus dem KEMPER Programm mit einem Überlappungsgrad von 33%, 66% oder 100% bestückt. Diese lassen sich individuell in der Länge Ihren Bedürfnissen anpassen. Die Lamellen sind ausschlaggebend für die optimale Luftefassung und sorgen dafür, dass die schadstoffhaltige Luft andere Bereiche nicht belastet.

Die modulare Absaughaube VarioHood kann im Rastermaß von 450 mm x 450 mm bis zu einer maximalen Breite von 3.150 mm individuell konfiguriert werden. Dabei spielt die Länge keine Rolle. KEMPER hat bereits Absaughauben mit einer Länge von über 20 Metern realisiert. Dank steckbarer Konstruktion ist die Montage spielend leicht und die Transportkosten gering.



KEMPER VarioHood



VarioHood

 Für Roboterabsaugung

 Modularer Aufbau



Zubehör und Ersatzteile

Art.-Nr.	Ausführung
70 400 302	Stützensatz 2 m
70 400 301	Stützensatz 2,5 m
70 400 300	Stützensatz 3 m
119 0441	Satz Kettenabhängungen 5 m
119 0442	Satz Kettenabhängungen 10 m

Passende Lamellen siehe Kapitel Arbeitsschutz

Bestelldaten

Art.-Nr.	Abmessungen (B x T)	Erforderliche Absaugleistung	Gewicht	Druckverlust	Anzahl Ansaugstutzen
232 0302	900 x 1350 mm	600 - 950 m ³ /h	56 kg	200 Pa	1
232 0402	900 x 1800 mm	800 - 1.300 m ³ /h	66 kg	200 Pa	1
232 0502	900 x 2250 mm	1.000 - 1.600 m ³ /h	91 kg	200 Pa	2
232 0602	900 x 2700 mm	1.200 - 2.000 m ³ /h	101 kg	200 Pa	2
232 0303	1350 x 1350 mm	900 - 1.500 m ³ /h	69 kg	200 Pa	1
232 0403	1350 x 1800 mm	1.200 - 2.000 m ³ /h	83 kg	200 Pa	1
232 0503	1350 x 2250 mm	1.500 - 2.400 m ³ /h	114 kg	200 Pa	2
232 0603	1350 x 2700 mm	1.800 - 2.900 m ³ /h	128 kg	200 Pa	2
232 0404	1800 x 1800 mm	1.600 - 2.600 m ³ /h	100 kg	200 Pa	2
232 0504	1800 x 2250 mm	2.000 - 3.200 m ³ /h	138 kg	200 Pa	3
232 0604	1800 x 2700 mm	2.400 - 3.900 m ³ /h	156 kg	200 Pa	2

weitere Größen auf Anfrage erhältlich

Anwendung

- Roboterabsaugung
- Prozessabsaugung
- Ergänzung zur Punktabsaugung

Eigenschaften

- Modularer Aufbau
- Montage von der Decke hängend, aufgeständert oder in ein verfahrbares Roboter-Portal integriert
- Innovatives Luftströmungsprinzip
- Steckbar

Nutzen

- Wenig Absaugleistung nötig aufgrund innovativen Strömungsprinzips
- Viel Spielraum bei der Anlagenplanung durch verschiedene Montagemöglichkeiten
- Geringe Transportkosten und leichte Montage da steckbares System
- Viele verschiedene Größen aufgrund des modularen Aufbaus möglich
- Erhöhter Gesundheitsschutz da Stäube direkt an der Entstehungsstelle abgesogen werden können
- Schutz vor Schweißspritzern für Mitarbeiter und Maschinen dank der KEMPER Lamellen



Absaugtische und Schneidtische

Absaugtische für manuelle Anwendungen

Schleiftisch für Absaugung	155
Schweiß Tisch für Absaugung	157
Schweiß Tisch mit Ventilator	158
Tavolextisch	159
Ausbildungsschweiß Tisch	161
Ausbildungstisch	162
Handschneid Tisch	163
Filter-Table	164

Überblick - Tische für Schneidanlagen

Wissenswertes	165
KEMPER EasyFrame	167

Absaugtische für Schneidanlagen

KemTab Advance	168
KemTab HiEnd	169

Schleiftisch für Absaugung

 **Für Schleifarbeiten**

 **Vollflächige Absaugung**



Anwendung

- Industrielles Schleifen von bearbeiteten Werkstücken

Eigenschaften

- Robuste Gitterrostauflage
- Seitenwände abklappbar
- Seitenwände mit Schalldämmmaterial
- Vollflächige Erfassung
- Integrierte Schlackenschublade
- Anschluss an neues oder Integration in ein vorhandenes Absaugsystem

Nutzen

- Sicheres Arbeiten aufgrund robuster Materialauflage
- Auch für größere Werkstücke geeignet, da Seitenwände klappbar
- Reduzierte Geräuschemission aufgrund schallisolierter Seitenwände
- Höherer Schleifstauberfassungsgrad aufgrund der vollflächigen Erfassung
- Einfache Reinigung dank integrierter Schlackenschublade
- Angenehmes Arbeiten dank der ergonomisch angepassten Stahlblechkonstruktion

Bestelldaten

Art.-Nr.	Ausführung
99 820 0004	(B x T x H): 1.010 x 1.060 x 1.700 mm, Ansaugstutzen: Ø 250 mm
99 820 0023	(B x T x H): 1.360 x 1.060 x 1.700 mm, Ansaugstutzen: Ø 250 mm
99 820 0029	(B x T x H): 1.510 x 1.060 x 1.700 mm, Ansaugstutzen: Ø 250 mm
99 820 0016	(B x T x H): 2.000 x 1.060 x 1.700 mm, Ansaugstutzen: Ø 250 mm

Passende Filteranlage

Tisch	Empfohlene Filteranlage
99 820 0004	34 20
99 820 0023	34 20
99 820 0029	34 30
99 820 0016	34 30





KEMPER

Schweiß Tisch für Absaugung

 **Für Handschweißarbeiten**

 **Absaugung von unten**



Anwendung

- Sicheres und sauberes Schweißen von Hand

Eigenschaften

- Robuste Gitterrostauflage
- Integrierte Schlackenschublade
- Geschweißte, ergonomisch angepasste Stahlblechkonstruktion
- Anschluss an Filteranlage oder Ventilator möglich

Nutzen

- Sicheres Arbeiten aufgrund robuster Materialauflage
- Einfache Reinigung dank integrierter Schlackenschublade
- Angenehmes Arbeiten dank ergonomisch angepasster Stahlblechkonstruktion

Bestelldaten

Art.-Nr.	Ausführung
950 490 047	(B x T x H) 1.000 x 800 x 850 mm, Ansaugstutzen: Ø 160 mm
950 490 048	(B x T x H) 1.500 x 800 x 850 mm, Ansaugstutzen: Ø 250 mm
950 490 049	(B x T x H) 2.000 x 800 x 850 mm, Ansaugstutzen: Ø 250 mm

Passende Filteranlage

Tisch	Empfohlene Filteranlage
950 490 047	34 20
950 490 048	34 20
950 490 049	34 30

Schweiß Tisch mit Ventilator

 Für Handschweißarbeiten

 Absaugung von unten



Anwendung

- Sicheres und sauberes Schweißen von Hand

Eigenschaften

- Robuste Gitterrostauflage
- Integrierte Schlackenschublade
- Geschweißte, ergonomisch angepasste Stahlblechkonstruktion
- Außenliegender Silumingussventilator

Nutzen

- Sicheres Arbeiten aufgrund robuster Materialauflage
- Direkte Absaugung der verunreinigten Luft durch den angebrachten Ventilator
- Einfache Reinigung dank integrierter Schlackenschublade
- Angenehmes Arbeiten dank ergonomisch angepasster Stahlblechkonstruktion

Bestelldaten

Art.-Nr.	Ausführung
95 021 111	(B x T x H): 1.000 x 800 x 850 mm Ventilatorleistung: 2.200m ³ /h 1,1 kW, 3 x 400 V / 50 Hz Rohrleitungsanschluss: Ø 160 mm
95 021 112	(B x T x H): 1.500 x 800 mm x 850 mm Ventilatorleistung: 3.000m ³ /h 1,5 kW, 3 x 400 V / 50 Hz Rohrleitungsanschluss: Ø 250 mm
95 021 113	(B x T x H): 2.000 x 800 x 850 mm Ventilatorleistung: 3.000m ³ /h 1,5 kW, 3 x 400 V / 50 Hz Rohrleitungsanschluss: Ø 250 mm

Tavolextisch

 **Für Ausbildungszwecke**

 **Absaugung von unten**



Anwendung

- Brennschneiden von Hand
- Lehr-, Versuchs- und Ausbildungsstätten
- Ausbildungsabteilungen in Betrieben

Eigenschaften

- Werkstückklemmvorrichtung mit Trittmekanik zur Aufnahme von Brennschneidgeräten
- Integrierte Schlackenschublade
- Geeignet für den Anschluss an zentrale Absaug- und Filteranlagen
- Robuste Stahlblechkonstruktion

Bestelldaten

Art.-Nr.	Ausführung
99 841	(B x T x H) 1.000 x 650 x 800 mm, Ansaugstutzen: Ø 160 mm

Passende Filteranlage

Tisch	Empfohlene Filteranlage
99 841	34 20

Bestelldaten

Art.-Nr.	Ausführung
99 840 0260	(B x T x H) 1.500 x 850 x 800 mm, Ansaugstutzen: Ø 160 mm
99 840 0259	(B x T x H) 1.050 x 850 x 800 mm, Ansaugstutzen: Ø 160 mm

Passende Filteranlage

Tisch	Empfohlene Filteranlage
99 840 0260	34 20
99 840 0259	34 20

Nutzen

- Freies Arbeiten mit beiden Händen dank der Trittmekanik für die Werkstückklemmvorrichtung möglich
- Sicheres Arbeiten aufgrund robuster Materialauflage
- Einfache Reinigung dank integrierter Schlackenschublade
- Angenehmes Arbeiten dank ergonomisch angepasster Stahlblechkonstruktion



Ausbildungsschweißtisch

 **Für Ausbildungszwecke**

 **Verschiedene Größen**



Anwendung

- Lehr- und Ausbildungsstätten
- Ausbildungsabteilungen in Betrieben

Eigenschaften

- Stabile Profilstahlkonstruktion
- Arbeitsbereich zweigeteilt in Stabeisenrost und Stahlblechauflage mit Schamottplatten
- Integrierbar in KEMPER Absaugkabinen

Nutzen

- Durch Teilung der Arbeitsfläche können verschiedene Schweißarbeiten an einem Arbeitsplatz erlernt werden
- Lange Haltbarkeit durch stabile Profilstahlkonstruktion

Lieferumfang

- Stabeisenrost
- Stabile, geschweißte Profilstahlkonstruktion
- Stahlblechauflage mit Schamottplatten

Bestelldaten

Art.-Nr.	Ausführung
95 020	(B x T x H): 600 x 600 x 800 mm, ohne Schublade
95 021	(B x T x H): 900 x 600 x 800 mm, ohne Schublade
95 026	(B x T x H): 1.200 x 600 x 800 mm, ohne Schublade
95 020 300	(B x T x H): 600 x 600 x 800 mm, mit Schublade
95 021 300	(B x T x H): 900 x 600 x 800 mm, mit Schublade
95 026 300	(B x T x H): 1.200 x 600 x 800 mm, mit Schublade

Ersatz- und Zubehörteile

Art.-Nr.	Ausführung
998 800 011	Zwangslagen-Schweißvorrichtung



Ausbildungstisch

 **Kompakt und robust**

 **Mit viel Zubehör**



Anwendung

- Lehr- und Ausbildungsstätten
- Ausbildungsabteilungen in Betrieben

Eigenschaften

- Stabile Stahlkonstruktion
- Integrierbar in KEMPER Absaugkabinen
- Integrierte Schlackenschublade
- Für den Anschluss an zentrale Absaug- und Filteranlagen

Nutzen

- Lange Haltbarkeit durch stabile Stahlkonstruktion
- Einfache Reinigung dank integrierter Schlackenschublade

Lieferumfang

- Stabil geschweißte Stahlkonstruktion
- Wasserbehälter
- Köcher für Elektroden
- Werkzeugablage
- Zwangslagen-Schweißvorrichtung

Bestelldaten

Art.-Nr.	Ausführung
950 49 109	(B x T x H): 600 x 580 x 850 mm, Ansaugstutzen: Ø 160 mm

Handschneidtisch

 **Robuste Ausführung**

 **Einfache Reinigung**



Anwendung

- Thermisches Schneiden von Hand

Eigenschaften

- Robuste Materialauflage aus Flachstählen
- Integrierte Schlackenschublade
- Für den Anschluss an zentrale Absaug- und Filteranlagen

Nutzen

- Sicheres Arbeiten aufgrund robuster Materialauflage
- Einfache Reinigung dank integrierter Schlackenschublade

Bestelldaten

Art.-Nr.	Ausführung
197 0033	(B x T x H): 800 x 600 x 800 mm, Ansaugstutzen: Ø 160 mm
197 0002	(B x T x H): 1.108 x 800 x 800 mm, Ansaugstutzen: Ø 160 mm

Passende Filteranlage

Tisch	Empfohlene Filteranlage
197 0033	34 20
197 0002	34 20

Filter-Table

 **Gelegentlicher / häufiger Einsatz**

 **Vollflächige Absaugung**



Anwendung

- Geringe bis mittlere Rauch-/Staubmengen
- Gelegentlicher bis häufiger Einsatz
- Schweißen und Schleifen

Eigenschaften

- Funkenvorabscheider
- Große, robuste Materialauflage
- Aktivkohleinsatz (optional)

Nutzen

- Komfortabler Filterwechsel durch Wartungstür
- Effektiver Funkenschutz gewährleistet höchste Sicherheit
- Ganzer Arbeitsbereich kann genutzt werden, da Absaugung unterhalb der kompletten Materialauflage erfolgt
- Effektives Bearbeiten aufgrund besonders großer Arbeitsfläche von 1.200 x 800 mm

Technische Daten

Filter	
Filterstufen	2
Filterverfahren	Speicherfilter
Filterfläche	15.8 m ²
Filtertyp	Filterkassette
Filtermaterial	Glasfaservlies
Zusätzliche Filter	Vorfilter
Grunddaten	
Absaugleistung	1400 m ³ /h
Abmessungen (B x H x T)	1200 x 800 x 1340 mm
Gewicht	155 kg
Motorleistung	1.5 kW
Anschlussspannung	3 x 400 V / 50 Hz
Nennstrom	3.2 A
Schalldruckpegel	71 dB(A)
Zusatzinformationen	
Ventilatorotyp	Radialventilator

Bestelldaten

Art.-Nr.	Ausführung
950 400 001	KEMPER Filter-Table

Ersatz- und Zubehörteile

Art.-Nr.	Ausführung
109 0345	Aktivkohlefiltereinsatz
109 0013	Aluminiumvorfiltermatte
109 0010	Hauptfilter 15,8 m ²



KEMPER Absaugtische



Absaugsegmente

Um die Absaugleistung möglichst gering zu halten, sind unsere Tische in einzeln absaugbare Segmente unterteilt.

Brandschutz

Zum Schutz vor Filterbränden, ausgelöst durch angesaugte Funken, sind die Tische so konstruiert, dass sie die abgesaugte Luft schon vorreinigen.

Reinigung

Die Wartung eines Tisches ist für den reibungslosen Betrieb der Anlage ebenfalls wichtig. An allen Elementen unserer Absaugtische sind Kranösen angebracht. Diese erleichtern die zur Reinigung notwendige Entnahme der Materialauflage, Gitterroste und Staub-/Schlackebehälter. Die Konstruktion der Behälter vereinfacht das Ausschütten.

Die Modularbauweise

Die Absaugtische von KEMPER bestehen aus einzelnen Standardmodulen, die miteinander verbunden werden können. So lässt sich jede beliebige Tischgröße realisieren. Durch die Standardisierung lassen sich die Module leicht und schnell verbinden.

Die Oberflächenabsaugung

Durch die besondere Konstruktion der Absaugtische wird der entstehende Staub gleichmäßig an der Oberfläche des Tisches abgesaugt. Das führt zu einer effizienten und sicheren Absaugung der entstehenden Stäube, ohne dass Funken in die Filter gelangen.

Wissenswertes

Eine Schneidanlage, welcher Art auch immer, muss in erster Linie eines tun: Qualitativ und effektiv optimal schneiden.

Dazu benötigt man nicht nur eine optimale Plasma-, Laser- oder Brennschneidanlage, sondern ebenfalls einen perfekt auf die Bedürfnisse angepassten Schneidisch.

Damit nicht genug: Weiterhin muss der beim thermischen Trennen von Metallen entstehende Rauch abgesaugt werden, um Personen in der Nähe gesundheitlich nicht zu gefährden. Staub, Funken und Rauch sind auf Dauer aber auch für die Maschine nicht ungefährlich und können Funktionen beeinträchtigen. Daher gilt: Eine Absaugung ist unerlässlich.

Schneidische Übersicht

Technische Daten	KemTab Advance	KemTab HiEnd
Tragfähigkeit Stahlblech in mm	200	300
Max. Breite in mm	beliebig	4.400
Max. Länge in mm	beliebig	beliebig
Tischhöhe in mm	700	850
Segmentierung in mm	515	515
Schlackewannen	x	x
Materialauflagen EasyFrame Advance	x	
Steuerungen Mechanisch	x	
Steuerungen Mechanisch-pneumatisch	x	x
Steuerungen Elektronisch-pneumatisch	x	
Austragung/Reinigung Manuell	x	x
Austragung/Reinigung automatisch		
Rohrleitungsanschluss Stirnseitig	x	x
Rohrleitungsanschluss Unter dem Tisch	x	

* abhängig von der Tischbreite

Auswahlkriterien Schneidische

Die Übersicht verdeutlicht welcher Tisch für das jeweilige Verfahren optimal geeignet ist:

Plasmaschneiden

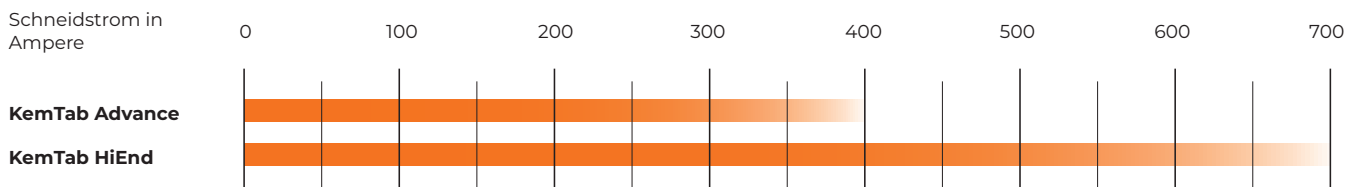

Autogenschneiden

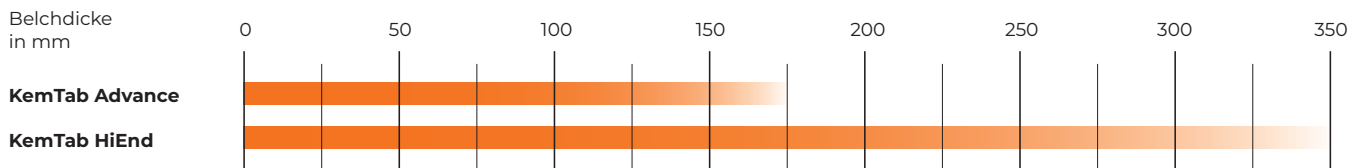

KEMPER EasyFrame

Plasmaschneiden mit hoher Leistung führt zu enormen Schnittgeschwindigkeiten und saubereren Schnitten, gleichzeitig auch zu einer stärkeren Belastung der Materialauflage und zu einer größeren Menge an Schlacke. Herkömmliche Materialauflagen sind der rasanten Entwicklung der Plasmaschneidtechnologie nicht gewachsen. Geringe Lebensdauer durch hohen Verschleiß und festsitzende Auflagerahmen sind die Folge.

Die KEMPER EasyFrame Schneidauflage besteht aus ineinander gesteckten Auflagestäben, Tragestäben und Leitblechen. So entsteht eine selbsttragende Konstruktion, die völlig ohne Auflagerahmen und somit auch ohne Schweißarbeiten auskommt. Die Auflage lässt sich leicht und schnell zusammenbauen. Bedingt durch diese Konstruktion gibt es deutlich weniger Angriffsfläche für den Schneidstrahl. Das führt zu weniger Reflektion und somit zu weniger Verschleiß und besserer Schnittqualität.

Eine Reinigung oder Instandsetzung der Auflage kann entfallen, da nach Verschleiß die gesamte Schneidauflage entsorgt wird. Der Kunde kann dann wahlweise eine neue Auflage erwerben oder diese auf der eigenen Schneidanlage selbst herstellen. Die dazu benötigten Zeichnungen beziehungsweise Programme sind ebenfalls bei KEMPER erhältlich.

Überblick

- Selbsttragende Materialauflage, kein verschweißter Rahmen
- Materialauflagen können komplett entsorgt werden
- Keine Ansammlung von Schlacke in Ecken und Taschen möglich
- Weniger Reflektion des Schneidstrahls
- Die Schneidauflage kann vom Kunden nach Vorlage hergestellt werden
- Sauberer und einfacher Einbau des neuen Rahmens ohne Schweißarbeiten
- Zeitersparnis beim Entsorgen des alten und beim Einbau des neuen Rahmens
- Säubern der Materialauflage kann entfallen
- Optimal bei Beladung mit Magnetkran

Wir liefern eine Vielzahl weiterer Schneidauflagen für verschiedene Anwendungen. Auf Anfrage senden wir Ihnen gerne ausführliche Informationen zu.

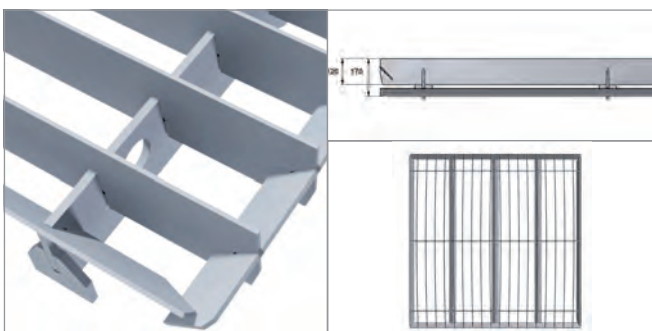

KEMPER EasyFrame Advance, gerade Auflagestäbe

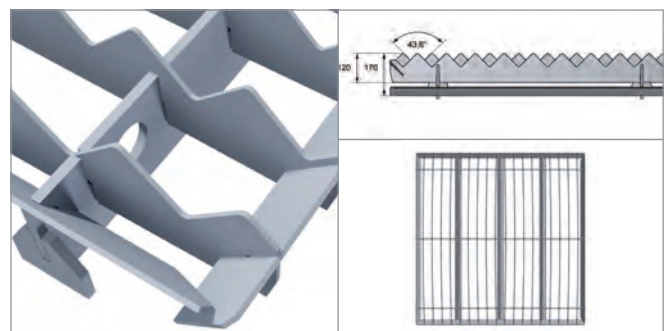

KEMPER EasyFrame Advance, gezackte Auflagestäbe

KemTab Advance

 Für Bleche bis 200 mm Stärke

 Modular erweiterbar

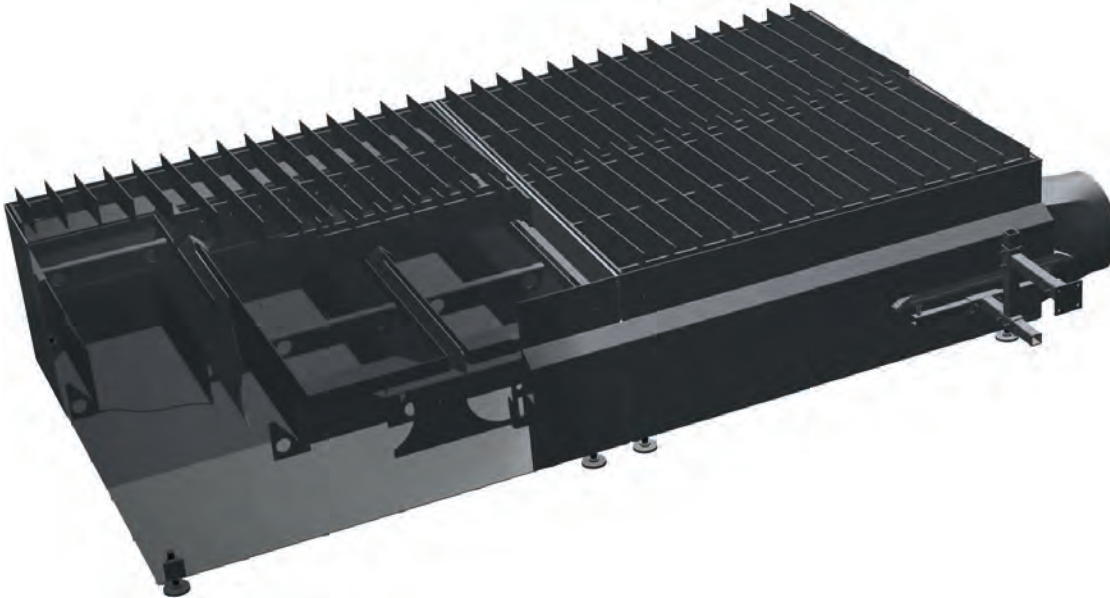

Anwendung

- Für Plasmaschneiden bis 300 Ampere (kurzfristig 400 A)
- Für Autogenschneiden mit Blechen bis zu 150 mm Stärke

Eigenschaften

- Niedriges Absaugvolumen nötig
- Verschweißte oder steckbare Materialauflage (easyFRAME)
- Große Schlackenwannen
- Verschiedene pneumatische Ansteuerungsmöglichkeiten der Absaugklappen in den einzelnen Tischsegmenten
- Modularer Aufbau

Technische Daten

Grunddaten	
Tischbreiten (Schneidauflage)	1.100 mm, 1.600 mm, 2.100 mm, 2.600 mm, 3.100 mm
Tischhöhe	700 mm
Segmentabstand	515 mm

Weitere Tischbreiten auf Anfrage erhältlich.

Nutzen

- Bessere Schnittqualität und weniger Verschleiß durch innovative Formgebung der Materialauflage (easyFRAME)
- Keine externen Folgekosten bei Eigenfertigung der Verschleißteile aufgrund steckbarer Konstruktion der Materialauflage (easyFRAME)
- Keine Reinigung oder Instandsetzung des Materialauflagerahmens nötig, da dieser einfach ausgetauscht werden kann (easyFRAME)
- Energiekosteneinsparung durch niedriges Absaugvolumen dank einzelner Ansteuerung der Absaugklappen des verwendeten Segments
- Keine mechanische Beeinflussung der Schneidanlage bei berührungsloser elektronisch-pneumatischer Ansteuerung der Absaugklappen
- Zeit und Kostenersparnis bei der Reinigung des Tisches aufgrund großer Schlackewannen und somit längeren Reinigungsabständen
- Flexible Tischgrößenauslegung durch Modulbauweise (Länge, Breite)

Bestelldaten

Art.-Nr.	Ausführung
510 845	KemTab Advance

KemTab HiEnd

 **Für Bleche bis 300 mm Stärke**

 **Modular erweiterbar**

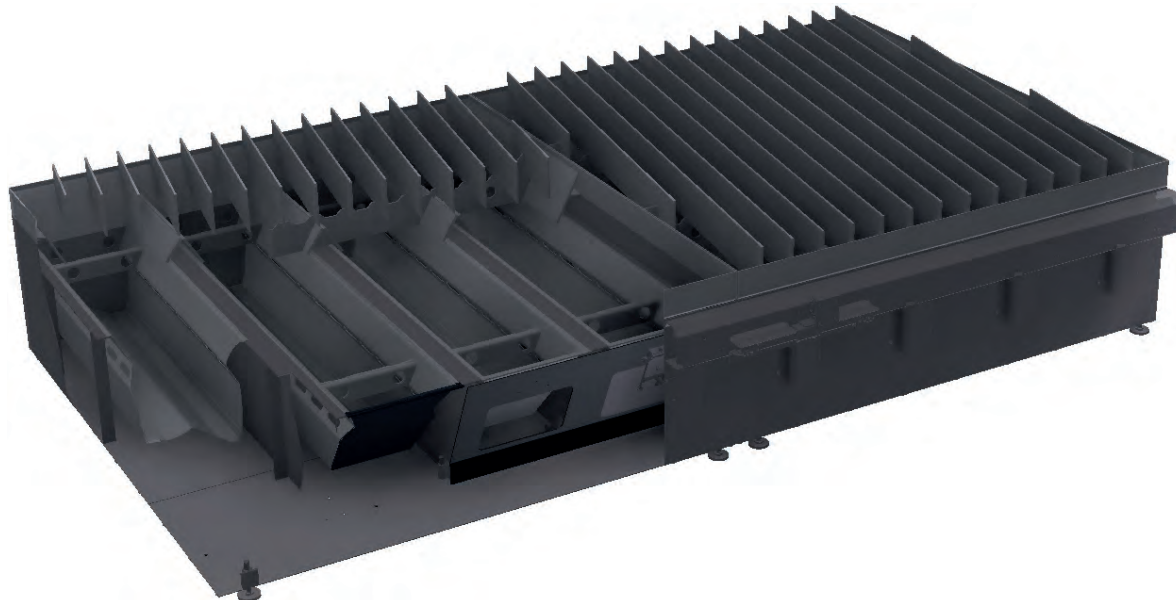

Anwendung

- Für Plasmaschneiden bis 600 Ampere (kurzfristig 800 A und mehr)
- Für Autogenschneiden mit Blechen bis zu 300 mm Stärke

Eigenschaften

- Niedriges Absaugvolumen nötig
- Robuste, selbsttragende Schneidauflage
- Materialauflage und tragender Teil des Tisches sind voneinander getrennt
- Große, verstärkte Schlackenwannen
- Verschiedene pneumatische Ansteuerungsmöglichkeiten der Absaugklappen in den einzelnen Tischsegmenten
- Luftstrom und Mechanik sind voneinander getrennt
- Modularer Aufbau

Technische Daten

Grunddaten	
Tischbreiten (Schneidauflage)	2.200 mm, 2.700 mm, 3.100 mm, 4.400 mm
Tischhöhe	850 mm
Tischlängen	Beliebig
Segmentabstand	515 mm

Weitere Tischbreiten auf Anfrage erhältlich.

Nutzen

- Einsatz bei besonders hohen Schneidströmen und Materialstärken durch die Trennung von Materialauflage und Tischkonstruktion und durch die außenliegende Pneumatik möglich
- Energiekosteneinsparung durch niedriges Absaugvolumen dank einzelner Ansteuerung der Absaugklappen des verwendeten Segments
- Keine mechanische Beeinflussung der Schneidanlage bei berührungsloser elektronisch-pneumatischer Ansteuerung der Absaugklappen
- Zeit und Kostenersparnis bei der Reinigung des Tisches aufgrund großer Schlackewannen und somit längeren Reinigungsabständen
- Geringer Verschleiß der Pneumatik, da diese vom Luftstrom getrennt ist

Bestelldaten

Art.-Nr.	Ausführung
510 847	KemTab HiEnd

KEMPER

Absaugtische:

Bewährt,

langlebig,

flexibel.



Hochleistungs- Schneidprozesse komfortabel und sicher



Ob Baggerlöffel, Radladerschaufeln oder Schnellwechsler für Baumaschinen: Nahezu im Dauerbetrieb laufen die Schneidanlagen bei der Eurosteel B.V. am Standort in Venlo. Autogen- und Plasmaschneiden stehen hier auf der Tagesordnung. Weil bei der Verarbeitung der bis zu 150 mm dicken Formteile große Mengen an Schneidstaub entstehen, war eine effektive Absaugung unabdingbar. KEMPER entwickelte gemeinsam mit dem führenden Hersteller von Anbaugeräten für Erdarbeiten, Abbruch, Recycling und Straßenbau ein maßgeschneidertes Luftreinhaltungskonzept.

Im Mittelpunkt steht der auf die Produktionsbedürfnisse angepasste Absaug- und Brennschneidisch **KemTab Advance**. Dank seiner robusten Beschaffenheit und optimierten Materialauflage sorgt er nicht nur für ein ideales Schneidergebnis. Darüber hinaus verhindert die Absaugung, dass sich der entstehende Staub ungehindert in der Produktionshalle ausbreitet. So laufen die beiden Schneidanlagen störungsfrei und

Mitarbeiter werden effektiv vor den schädlichen Gefahrstoffen geschützt.

Große Kapazität bei kleinem Energieaufwand

KEMPER konfigurierte einzelne Standardmodule über die für Eurosteel passende Länge zu einem Gesamtabsaugtisch. Seine große Kapazität ermöglicht es dem niederländischen Hersteller, die Schneidanlagen umfangreich mit Blechen zu bestücken und über längere Zeitintervalle automatisch arbeiten zu lassen. Zwei Schneidanlagen können dabei parallel von beiden Seiten auf dem Tisch arbeiten.

Um einen energieeffizienten Betrieb sicherzustellen, erfasst der Schneidisch die Stäube nicht permanent über die gesamte Tischlänge, sondern immer nur in dem Bereich, in der die Schneidanlage gerade agiert. Der Tisch unterteilt sich nämlich in kleine Segmente, die einzeln angesteuert werden. So werden nur dort Gefahrstoffe abgesaugt, wo sie auch tatsächlich entstehen. Dieser Prozess ist vorteilhaft für den Energieverbrauch und bei der Auslegung einer passenden Absauganlage.

Intelligente Abscheide- und Staubsammeltechnik

Nach der Absaugung der Gefahrstoffe direkt an der Entstehungsstelle gelangen sie über ein Rohrleitungssystem zu den zwei Filteranlagen vom Typ PlasmaFil. Jede Anlage saugt die Gefahrstoffe von einer Tischseite – also auch einer Schneidanlage – an. So agieren beide Schneidanlagen ohne Einbußen beim Arbeitsschutz vollkommen autark voneinander.

Aufgrund der hohen Staubmengen integrierte KEMPER zudem das Staubsammelsystem DustEvac, welches den Schneidstaub via Vakuumförderung permanent in einen BigBag leitet. Die Anlagenbediener können die Gefahrstoffe so schnell und komfortabel entsorgen, ohne dass die Prozesse unterbrochen werden müssen.

Arbeitsschutz und Trennwände

Schutzvorhänge und Wände

Schweißerschutzvorhänge	175
Schweißlamellenvorhänge	179
Schweißerschutzlamellen	183
Schutzvorhänge und Wände	187
Montagesysteme	189
Wandschwenkarm für Vorhänge	197
Wandschwenkarme mit Arretierung und Teleskopierung	198
Schweißerschutzwände mit Schweißvorhängen	200
Schweißerschutzwände mit Lamellenvorhängen	202
Schweißerschutzwände mit Lamellen	203

Schallschutz- und Trennwandsysteme

Kabinen	205
Schallschutz- und Trennwandsysteme	206
Schleifkabine mit Dach	210
Schallschutzwand fahrbar	211

Schweißerschutzdecken

Schweißerschutzdecken	212
-----------------------	-----



Schweißerschutzvorhänge

Zur Abtrennung von Arbeits- und Hallenbereichen

KEMPER Schweißerschutzvorhänge in höchster Qualität sind bestens dafür geeignet, um Arbeitsbereiche räumlich voneinander zu trennen und Schweißarbeitsplätze abzuschirmen. Die im Schweißprozess entstehenden UV- und Infrarotstrahlen sind für Mitarbeiter in näherer Umgebung gefährlich. Die Vorhänge schützen nicht nur vor diesen gefährlichen Strahlen, sondern auch vor Schweißspritzern und glühenden Funken.

Alle Schutzvorhänge sind ringsum gesäumt und zur Montage an einem C-Profil oder einem Rohr geeignet. Die im Lieferumfang enthaltenen, verstärkten Ringösen sorgen für eine stabile Aufhängung und ermöglichen ein seitliches Verschieben des Vorhangs. Alle Vorhänge sind in verschiedenen Farben und Größen erhältlich – auch Sondergrößen sind möglich.

Metallhakenaufhängung auf Rohr 1"

Bestellbeispiel

Für nebenstehende Schweißplatzabtrennung B 4.000 x T 2.000 x H 2.000 mm mit Schweißvorhängen S9, dunkelgrün, matt, Bodenfreiheit ca. 200 mm:

1. 3 x Ständer für Rohr 1", Art.-Nr. 70 180 110
2. 2 x 6 m Rohr 1", Art.-Nr. 70 190 144
3. 3 x Wandbefestigung für Rohr 1", Art.-Nr. 70 190 135
4. 7 x VE Metallhaken für Rohr 1" (70 Stück) Art.-Nr. 70 120 109
5. 10 x Schweißvorhänge S9, dunkelgrün, matt, H 1.800 x B 1.300 mm, Art.-Nr. 70 100 101
6. 5 x Verschlusskappe für Rohr 1" Art.-Nr. 70 190 133

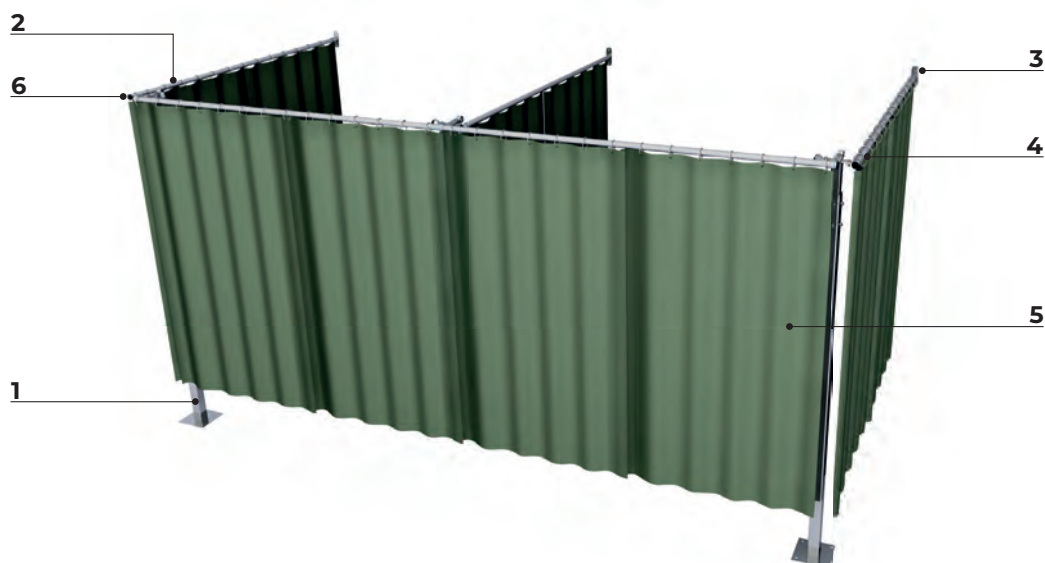



Hakengleiteraushängung in C-Profil

Bestellbeispiel

Für nebenstehende Schweißplatzabtrennung B 4.000 x T 2.000 x H 2.000 mm mit Schweißvorhängen S9, dunkelgrün, matt, Bodenfreiheit ca. 200 mm:

1. 3 x Ständer für C-Profil, Art.-Nr. 70 180 109
2. 2 x 6 m C-Profil, Art.-Nr. 70 124 106
3. 3 x Wandbefestigung für C-Profil, Art.-Nr. 70 190 113
4. 5 x Endkappe für C-Profil, Art.-Nr. 70 120 107
5. 7 x VE Hakengleiter (70 Stück), Art.-Nr. 70 120 112
6. 10 x Schweißvorhänge S9, dunkelgrün, matt H 1.800 x B 1.300 mm, Art.-Nr. 70 100 101



Schweißerschutzvorhänge



Anwendung

- Zur Abtrennung einzelner Arbeits- und Hallenbereiche
- Schutz vor gefährlicher Strahlung der Schweißlichtbögen und Spritzern
- Sichtschutz
- Verdunkelung

Eigenschaften

- Zur Befestigung an einem Rohr oder an einem C-Profil
- Allseitig einreißfest gesäumt
- Schutzvorhang in Farbe S0, glasklar ist selbstverlöschend, Klasse K 1, gemäß DIN 53 438, Teil 2
- Schweißerschutzvorhang ist DIN EN ISO 25980 geprüft
- Verstärkte Ringösen zur Befestigung
- Eingeschweißte Kunststoffdruckknöpfe

Nutzen

- Stabile Aufhängung durch verstärkte Ringösen und einreißfestem Saum
- Vorhang ist seitenverschiebbar aufgrund der Befestigung mittels Ringösen oder Hakengleitern
- Variation der Vorhanggröße durch Druckknöpfe



Schweißerschutzvorhang S9, dunkelgrün

Art.-Nr.	Ausführung
70 100 100	H 1.600 x B 1.300 mm, 1,30 kg, Dicke = 0,4 mm
70 100 101	H 1.800 x B 1.300 mm, 1,50 kg, Dicke = 0,4 mm
70 100 102	H 2.000 x B 1.300 mm, 1,60 kg, Dicke = 0,4 mm
70 100 103	H 2.200 x B 1.300 mm, 1,70 kg, Dicke = 0,4 mm
70 100 104	H 2.400 x B 1.300 mm, 1,90 kg, Dicke = 0,4 mm
70 100 105	H 2.600 x B 1.300 mm, 2,00 kg, Dicke = 0,4 mm
70 100 106	H 2.800 x B 1.300 mm, 2,20 kg, Dicke = 0,4 mm
70 100 107	H 3.000 x B 1.300 mm, 2,30 kg, Dicke = 0,4 mm
70 100 121	Sondergröße pro m ²

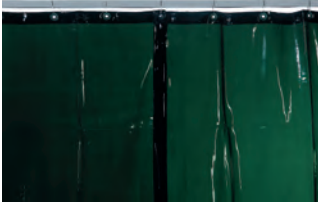

Schweißerschutzvorhang S7, grün

Art.-Nr.	Ausführung
70 100 300	H 1.600 x B 1.300 mm, 1,30 kg, Dicke = 0,4 mm
70 100 301	H 1.800 x B 1.300 mm, 1,50 kg, Dicke = 0,4 mm
70 100 302	H 2.000 x B 1.300 mm, 1,60 kg, Dicke = 0,4 mm
70 100 303	H 2.200 x B 1.300 mm, 1,70 kg, Dicke = 0,4 mm
70 100 304	H 2.400 x B 1.300 mm, 1,90 kg, Dicke = 0,4 mm
70 100 305	H 2.600 x B 1.300 mm, 2,00 kg, Dicke = 0,4 mm
70 100 306	H 2.800 x B 1.300 mm, 2,20 kg, Dicke = 0,4 mm
70 100 307	H 3.000 x B 1.300 mm, 2,30 kg, Dicke = 0,4 mm
70 100 321	Sondergröße pro m ²



Schweißerschutzvorhang, rot

Art.-Nr.	Ausführung
70 100 400	H 1.600 x B 1.300 mm, 1,30 kg, Dicke = 0,4 mm
70 100 401	H 1.800 x B 1.300 mm, 1,50 kg, Dicke = 0,4 mm
70 100 402	H 2.000 x B 1.300 mm, 1,60 kg, Dicke = 0,4 mm
70 100 403	H 2.200 x B 1.300 mm, 1,70 kg, Dicke = 0,4 mm
70 100 404	H 2.400 x B 1.300 mm, 1,90 kg, Dicke = 0,4 mm
70 100 405	H 2.600 x B 1.300 mm, 2,00 kg, Dicke = 0,4 mm
70 100 406	H 2.800 x B 1.300 mm, 2,20 kg, Dicke = 0,4 mm
70 100 407	H 3.000 x B 1.300 mm, 2,30 kg, Dicke = 0,4 mm
70 100 421	Sondergröße pro m ²



Schutzvorhang S0, glasklar

Durchsichtiger Schutzvorhang gegen Staub, Zugluft, Nässe und Schleifspritzer.

Art.-Nr.	Ausführung
70 100 500	H 1.600 x B 1.300 mm, 1,30 kg, Dicke = 0,4 mm
70 100 501	H 1.800 x B 1.300 mm, 1,50 kg, Dicke = 0,4 mm
70 100 502	H 2.000 x B 1.300 mm, 1,60 kg, Dicke = 0,4 mm
70 100 503	H 2.200 x B 1.300 mm, 1,70 kg, Dicke = 0,4 mm
70 100 504	H 2.400 x B 1.300 mm, 1,90 kg, Dicke = 0,4 mm
70 100 505	H 2.600 x B 1.300 mm, 2,00 kg, Dicke = 0,4 mm
70 100 506	H 2.800 x B 1.300 mm, 2,20 kg, Dicke = 0,4 mm
70 100 507	H 3.000 x B 1.300 mm, 2,30 kg, Dicke = 0,4 mm
70 100 521	Sondergrößen pro m ²

Schweißlamellenvorhänge

Zur Abschirmung von Schweißarbeitsplätzen

KEMPER Schweißlamellenvorhänge in höchster Qualität eignen sich ideal zur räumlichen Abgrenzung von Arbeitsbereichen und zur Abschirmung von Schweißarbeitsplätzen. Sie entsprechen der DIN EN ISO 25980 und sind nach DIN 53 438 T2 schwer entflammbar. Die Vorhänge schützen vor den beim Schweißen entstehenden, gefährlichen Strahlen sowie vor Schweißspritzern und glühenden Funken.

Aufgrund der Befestigung an einem C-Profil / Rohr mittels Ringösen oder Hakengleitern sind die Vorhänge seitlich verschiebbar. Die verstärkten Ringösen sorgen für eine stabile und sichere Aufhängung. Alle Vorhänge sind in verschiedenen Farben und Größen erhältlich – auch Sondergrößen sind möglich.

Metallhakenaufhängung auf Rohr 1"

Bestellbeispiel

Für nebenstehende Schweißplatzabtrennung B 4.000 x T 2.000 x H 2.000 mm mit Schweißlamellenvorhängen S9, dunkelgrün, matt, Bodenfreiheit ca. 200 mm:

1. 3 x Ständer für Rohr 1", Art.-Nr. 70 180 110
2. 2 x 6 m Rohr 1", Art.-Nr. 70 190 144
3. 3 x Wandbefestigung für Rohr 1", Art.-Nr. 70 190 135
4. 7 x VE Metallhaken für Rohr 1" (70 Stück) Art.-Nr. 70 120 109
5. 20 x Schweißlamellenvorhänge S9, dunkelgrün, matt, H 1.800 x B 1.300 mm, Art.-Nr. 70 100 101
6. 5 x Verschlusskappe für Rohr 1" Art.-Nr. 70 190 133





Hakengleiteraufhängung in C-Profil

Bestellbeispiel

Für nebenstehende Schweißplatzabtrennung B 4.000 x T 2.000 x H 2.000 mm mit Schweißlamellenvorhängen S9, dunkelgrün, matt, Bodenfreiheit ca. 200 mm:

1. 3 x Ständer für C-Profil, Art.-Nr. 70 180 109
2. 2 x 6 m C-Profil, Art.-Nr. 70 124 106
3. 3 x Wandbefestigung für C-Profil, Art.-Nr. 70 190 113
4. 5 x Endkappe für C-Profil, Art.-Nr. 70 120 107
5. 7 x VE Hakengleiter (70 Stück), Art.-Nr. 70 120 112
6. 20 x Schweißlamellenvorhänge S9, dunkelgrün, matt, H 1.800 x B 1.300 mm, Art.-Nr. 70 100 101



Schweißlamellenvorhänge



Anwendung

- Zur Abtrennung einzelner Arbeits- und Hallenbereiche
- Schutz vor gefährlicher Strahlung der Schweißlichtbögen und Spritzern
- Sichtschutz
- Verdunkelung

Eigenschaften

- Zur Befestigung an einem Rohr oder an einem C-Profil
- Verstärkte Ringösen zur Befestigung
- Schutzlamellenvorgang in Farbe S0, glasklar ist selbstverlöschend, Klasse K 1, gemäß DIN 53 438, Teil 2
- Schweißlamellenvorhang ist DIN EN ISO 25980 geprüft

Nutzen

- Vorhang ist seitenverschiebbar aufgrund der Befestigung mittels Ringösen oder Hakengleitern
- Stabile Aufhängung durch verstärkte Ringösen



Schweißlamellenvorhang S9, dunkelgrün

Art.-Nr.	Ausführung
70 250 100	H 1.600 x B 570 mm, Dicke = 1,0 mm
70 250 101	H 1.800 x B 570 mm, Dicke = 1,0 mm
70 250 102	H 2.000 x B 570 mm, Dicke = 1,0 mm
70 250 103	H 2.200 x B 570 mm, Dicke = 1,0 mm
70 250 104	H 2.400 x B 570 mm, Dicke = 1,0 mm
70 250 105	H 2.600 x B 570 mm, Dicke = 1,0 mm
70 250 106	H 2.800 x B 570 mm, Dicke = 1,0 mm



Schweißlamellenvorhang, rot

Art.-Nr.	Ausführung
70 250 400	H 1.600 x B 570 mm, Dicke = 1,0 mm
70 250 401	H 1.800 x B 570 mm, Dicke = 1,0 mm
70 250 402	H 2.000 x B 570 mm, Dicke = 1,0 mm
70 250 403	H 2.200 x B 570 mm, Dicke = 1,0 mm
70 250 404	H 2.400 x B 570 mm, Dicke = 1,0 mm
70 250 405	H 2.600 x B 570 mm, Dicke = 1,0 mm
70 250 406	H 2.800 x B 570 mm, Dicke = 1 mm



Schutzlamellenvorhang S0, glasklar

Durchsichtiger Lamellenvorhang gegen Staub, Zugluft, Nässe und Schleifspritzer.

Art.-Nr.	Ausführung
70 250 500	H 1.600 x B 570 mm, Dicke = 1,0 mm
70 250 501	H 1.800 x B 570 mm, Dicke = 1,0 mm
70 250 502	H 2.000 x B 570 mm, Dicke = 1,0 mm
70 250 503	H 2.200 x B 570 mm, Dicke = 1,0 mm
70 250 504	H 2.400 x B 570 mm, Dicke = 1,0 mm
70 250 505	H 2.600 x B 570 mm, Dicke = 1,0 mm
70 250 506	H 2.800 x B 570 mm, Dicke = 1,0 mm

Schweißerschutzlamellen

Zur räumlichen Abgrenzung von Arbeitsbereichen

KEMPER Schweißerschutzvorhänge in höchster Qualität eignen sich ideal zur räumlichen Abgrenzung von Arbeitsbereichen und zur Abschirmung von Schweißarbeitsplätzen. Sie entsprechen der DIN EN ISO 25980, sind nach DIN 53 438 T2 schwer entflammbar und schützen vor den beim Schweißen entstehenden, gefährlichen Strahlen sowie vor Schweißspritzern und glühenden Funken.

Die Lamellen sind entsprechend der gewünschten Überlappung (33%, 66% oder 100%) zugeschnitten und gelocht und werden einfach mit klappbaren KEMPER Pendelschalen montiert. Die Montage erfolgt entweder feststehend oder seitenverschiebbar. Die Lamellen sind als Meterware in verschiedenen Farben und Materialstärken verfügbar.

Schweißerschutzlamellen fest

Bestellbeispiel

Für nebenstehende Schweißplatzabtrennung B 4.000 x T 2.000 x H 2.000 mm mit Schweißerschutzlamellen S9, dunkelgrün, matt, Bodenfreiheit ca. 200 mm:

1. 3 x Ständer für Rohr 1", Art.-Nr. 70 180 110
2. 2 x 6 m Rohr 1", Art.-Nr. 70 190 144
3. 3 x Wandbefestigung für Rohr 1", Art.-Nr. 70 190 135
4. 45 x Pendelschale, Art.-Nr. 70 190 127
5. 110 x Distanzstück, Art.-Nr. 70 190 129
6. 80 m Lamelle S9, dunkelgrün, matt, Art.-Nr. 70 209 032
7. 5 x Verschlusskappe für Rohr 1" Art.-Nr. 70 190 133
40 x Schneiden und Lochen

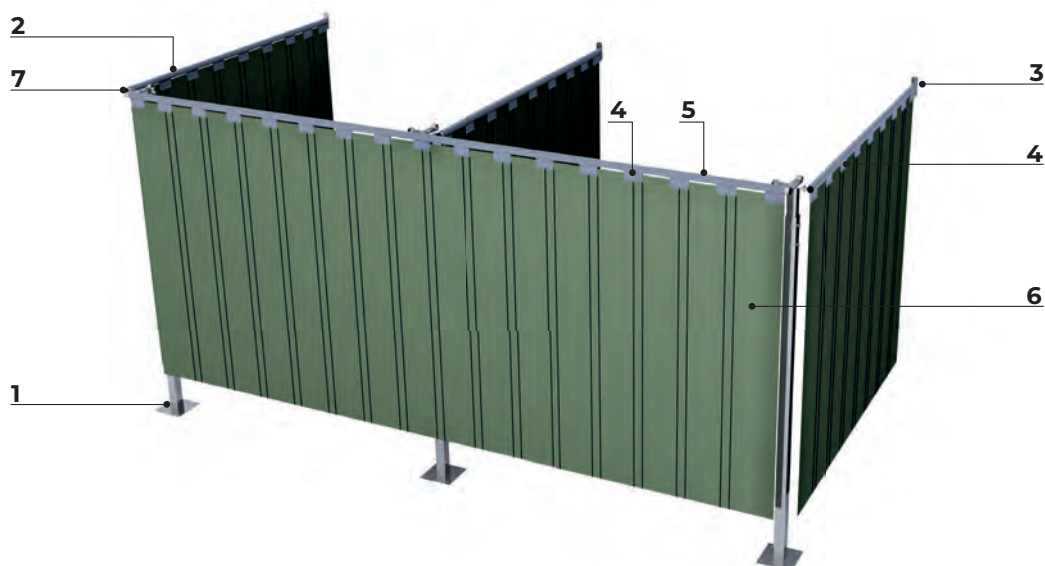



Schweißerschutzlamellen seitenschiebbar

Bestellbeispiel

für nebenstehende Schweißplatzabtrennung B 4.000 x T 2.000 x H 2.000 mm mit Schweißerschutzlamellen S9, dunkelgrün, matt, Eingangsbereich seitenschiebbar, Bodenfreiheit ca. 200 mm:

- | | |
|---|---|
| <ol style="list-style-type: none"> 1. 3 x Ständer für Rohr 1", Art.-Nr. 70 180 110 2. 1 x 6 m Rohr 1", Art.-Nr. 70 190 144 3. 3 x Wandbefestigung für Rohr 1", Art.-Nr. 70 190 135 4. 2 x 6 m C-Profil, Art.-Nr. 70 124 106 5. 4 x Endkappe für C-Profil, Art.-Nr. 70 120 107 6. 4 x Laufwagen für Rohr 1", Art.-Nr. 70 190 148 | <ol style="list-style-type: none"> 7. 1 x 6 m Rohr 1", Art.-Nr. 70 190 144 8. 4 x Endkappe für Rohr 1", Art.-Nr. 70 190 133 9. 45 x Pendelschale, Art.-Nr. 70 190 127 10. 110 x Distanzstück, Art.-Nr. 70 190 129 11. 80 m Lamelle S9, dunkelgrün, matt, Art.-Nr. 70 209 032 12. 6 x Universalschienenhalter für C-Profil, Art.-Nr. 70 190 112, 40 x Schneiden und Lochen |
|---|---|

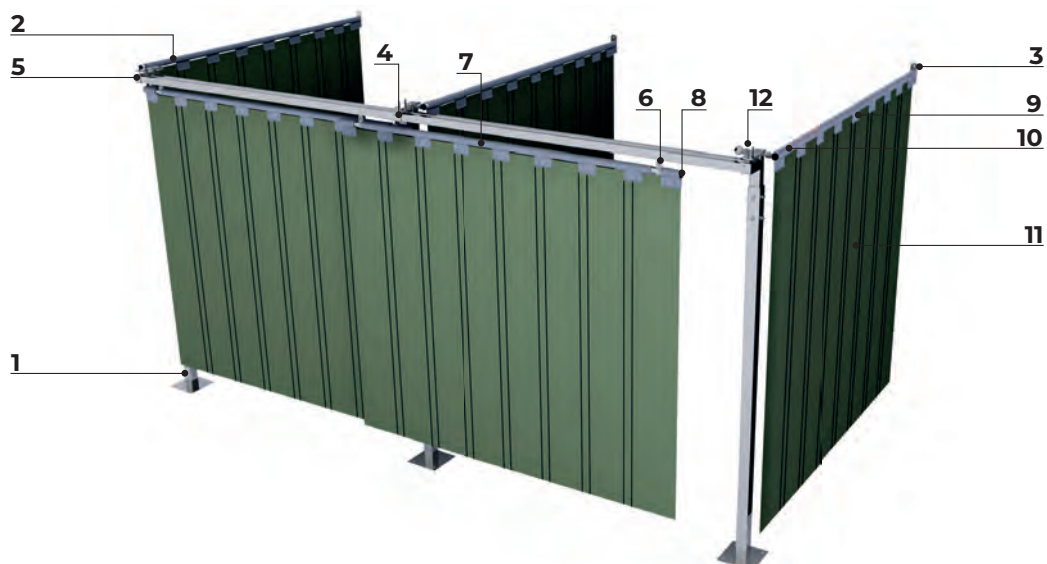

Schweißerschutzlamellen



Anwendung

- Zur Abtrennung einzelner Arbeits- und Hallenbereiche
- Schutz vor gefährlicher Strahlung der Schweißlichtbögen und Spritzern
- Sichtschutz
- Verdunkelung

Eigenschaften

- Schutzlamellen in Farbe S0, glasklar sind selbstverlöschend, Klasse K1, gemäß DIN 53 438, Teil 2
- Schweißerschutzlamellen sind DIN EN ISO 25980 geprüft
- Aufhängung mittels Pendelschale oder Schwingschellen an einem Rohr oder C-Profil
- Lamellen-Überlappung von 33 %, 66 % oder 100 %
- Feststehend oder seitenverschiebbar montierbar

Nutzen

- Individuelle Schutzauslegung durch Wahlmöglichkeit des Überlappungsgrades
- Seitenverschiebbare Ausführung möglich durch Befestigung an C-Profil
- Durchgang an mehreren Stellen der Abtrennung möglich da in Kombination mit einem C-Profil die einzelnen Elemente beidseitig verschiebbar sind
- Montageerleichterung und Zeitersparnis bei Anbringung an klappbarer KEMPER Pendelschale



Schneiden und Lochen von Schweißerschutzlamellen

Art.-Nr.	Ausführung
70 210 033	Schneiden und Lochen für Pendelschale 33 % Überlappung
70 210 066	Schneiden und Lochen für Pendelschale 66 % Überlappung
70 210 100	Schneiden und Lochen für Pendelschale 100 % Überlappung
70 211 033	Schneiden und Lochen für Schwingschelle 33 % Überlappung
70 211 066	Schneiden und Lochen für Schwingschelle 66 % Überlappung
70 211 100	Schneiden und Lochen für Schwingschelle 100 % Überlappung
70 210 000	Schneiden von Schweißerschutzlamellen



Schweißerschutzlamelle S9, dunkelgrün, matt

Meterware - maximale Lieferlänge 50 m Rolle

Art.-Nr.	Ausführung
70 209 032	300 x 2 mm, Meterware, 0,80 kg/m
70 209 033	300 x 3 mm, Meterware, 1,20 kg/m

Farbe kann je nach Lichtquelle leicht abweichen.



Schweißerschutzlamelle S7, grün, matt

Meterware - maximale Lieferlänge 50 m Rolle

Art.-Nr.	Ausführung
70 204 032	300 x 2 mm, Meterware, 0,80 kg/m
70 204 033	300 x 3 mm, Meterware, 1,20 kg/m

Farbe kann je nach Lichtquelle leicht abweichen.



Schweißerschutzlamelle, rot

Meterware - maximale Lieferlänge 50 m Rolle

Art.-Nr.	Ausführung
70 202 032	300 x 2 mm, Meterware, 0,80 kg/m
70 202 033	300 x 3 mm, Meterware, 1,20 kg/m

Farbe kann je nach Lichtquelle leicht abweichen.



Schweißerschutzlamelle, bronze

Meterware - maximale Lieferlänge 50 m Rolle

Art.-Nr.	Ausführung
70 203 032	300 x 2 mm, Meterware, 0,80 kg/m
70 203 033	300 x 3 mm, Meterware, 1,20 kg/m

Farbe kann je nach Lichtquelle leicht abweichen.



Schutzlamelle S0, glasklar

Meterware - maximale Lieferlänge 50 m Rolle

Art.-Nr.	Ausführung
70 201 032	300 x 2 mm, Meterware, 0,80 kg/m
70 201 033	300 x 3 mm, Meterware, 1,20 kg/m
70 201 044	400 x 4 mm, Meterware, 2,00 kg/m
70 201 035	300 x 5 mm, Meterware, 1,90 kg/m

Schwenkseilaufröller



Anwendung

- Zur Spannung eines Schweißerschutzvorhanges bis zu einer Breite von 8 m
- Sichtschutz
- Abtrennung einzelner Arbeits- und Hallenbereiche

Eigenschaften

- Schwenkbar wenn kein Vorhang gespannt ist
- Bestehend aus einem Drahtseil, einem Aufroller und Halterungen

Bestelldaten

Art.-Nr.	Ausführung
70 110 101	Schwenkseilaufröller für Vorhänge, 13 kg

Nutzen

- Platzsparend, da Vorhang und Schwenkseilaufröller einfach zur Seite geklappt werden können
- Schnell einsatzbereit, da nur das Drahtseil gespannt wird, um den Vorhang in Position zu bringen
- Ganz auf die Bedürfnisse des Kunden anpassbar, da die Höhe der Abhängung und die Höhe der Vorhänge frei wählbar ist

KEMPER Pendelschale (klappbar)



Herkömmliche Pendelschalen und Distanzstücke haben den Nachteil, dass sie nur seitlich auf die noch nicht montierten Trägerrohre aufgeschoben werden können.

Die klappbaren KEMPER Pendelschalen bieten eine erhebliche Montageerleichterung und Zeitersparnis.

In aufgeklappter Form geliefert werden sie nach Montage des kompletten Rohrsystems von oben auf die Rohre geklappt.

Die einzelnen Lamellen können dann problemlos eingehängt und mit den Befestigungsschrauben fixiert werden.

Die Distanzstücke werden ebenfalls von oben auf das Rohr gesetzt.

Bestelldaten

Art.-Nr.	Ausführung
70 190 127	Pendelschale für Rohr 1" inkl. Befestigungsschrauben, Verpackungseinheit 5 Stück, Kunststoff, 0,08 kg
70 190 129	Distanzstück für Rohr 1", Kunststoff, 10 Stück/Verpackungseinheit, 0,02 kg

KEMPER:

cool,

clever,

clean.



Rohr 1"

Wandstärke 3,25 mm, verzinkt

Art.-Nr.	Ausführung
70 190 145	Rohr 1", Länge 3 m, 7,50 kg, verzinkt
70 190 144	Rohr 1", Länge 6 m, 15 kg, verzinkt



Verschlusskappe für Rohr 1"

Aus Kunststoff

Art.-Nr.	Ausführung
70 190 133	Verschlusskappe für Rohr 1", LDPE Kunststoff, 0,01 kg



Rohrschelle

Inkl. Schraube und Mutter

Art.-Nr.	Ausführung
70 190 132	Rohrschelle, verzinkt, 0,1 kg



Metallhaken

Zum Aufhängen von Schweißerschutzvorhängen und Schweißlamellenvorhängen auf Rohr 1" - verzinkt, je Vorhang werden 7 Metallhaken benötigt

Art.-Nr.	Ausführung
70 120 109	Metallhaken, 10 Stück/Verpackungseinheit, 0,10 kg
70 120 110	Metallhaken, 13 Stück/Verpackungseinheit, 0,13 kg
70 120 111	Metallhaken, 50 Stück/Verpackungseinheit, 0,50 kg



Rohrverbinder für Rohr 1"

Aus Kunststoff mit Stahleinlage

Art.-Nr.	Ausführung
70 190 147	Rohrverbinder für Rohr 1", aus Kunststoff mit Stahleinlage, 0,1 kg



Deckenbefestigung für Rohr 1"

Art.-Nr.	Ausführung
70 190 123	Deckenbefestigung für Rohr 1", verzinkt, 0,4 kg



Wandbefestigung für Rohr 1"

Art.-Nr.	Ausführung
70 190 135	Laufwagen für C-Profil



Ständer für Rohr 1"

Verzinkt, mit Rohrschellen

Art.-Nr.	Ausführung
70 180 110	Ständer für Rohr 1", Höhe max. 3.000 mm, 60 x 60 x 2,5 mm, mit Fußplatte 200 x 200 mm, 14 kg



Deckenabhängung für Rohr 1"

Aus Metall, Abhängehöhe 1.000 mm bis 6.000 mm

Art.-Nr.	Ausführung
70 190 121	Deckenabhängung für Rohr 1", verzinkt, 3 kg



C-Profil, 40 x 40 x 2,5 mm

Wandstärke 2,5 mm, verzinkt

Art.-Nr.	Ausführung
70 124 107	C-Profil, 40 x 40 x 2,5 mm, Länge 3 m, 7,50 kg
70 124 106	C-Profil, 40 x 40 x 2,5 mm, Länge 6 m, 15,00 kg



90°-Bogen für C-Profil

Verzinkt, 40 x 40 x 2,5 mm

Art.-Nr.	Ausführung
70 124 102	90°-Bogen für C-Profil, R 400 mm, 2,60 kg
70 124 103	90°-Bogen für C-Profil, R 1.000 mm, 3,90 kg



Schienenverbinder für C-Profil

Art.-Nr.	Ausführung
70 190 105	Schienenverbinder für C-Profil, verzinkt, 0,65 kg



T-Verbinder für C-Profil

Art.-Nr.	Ausführung
70 190 107	T-Verbinder für C-Profil, verzinkt, 1,30 kg



Hakengleiter

Zum Aufhängen von Schweißerschutzvorhängen und Schweißlamellenvorhängen im C-Profil - aus Kunststoff, je Vorhang werden 7 Hakengleiter benötigt

Art.-Nr.	Ausführung
70 120 112	Hakengleiter, 10 Stück/Verpackungseinheit, 0,10 kg
70 120 117	Hakengleiter, 13 Stück/Verpackungseinheit, 0,13 kg
70 120 113	Hakengleiter, 50 Stück/Verpackungseinheit, 0,50 kg



Verschlusskappe für C-Profil

Art.-Nr.	Ausführung
70 120 107	Verschlusskappe für C-Profil, Kunststoff, 0,01 kg



Deckenbefestigung für C-Profil

Art.-Nr.	Ausführung
70 190 108	Deckenbefestigung für C-Profil, verzinkt, 0,40 kg



Deckenbefestigung für Doppel-C-Profil

Art.-Nr.	Ausführung
70 190 110	Deckenbefestigung für Doppel-C-Profil, verzinkt, 0,80 kg



Stirnwandbefestigung für C-Profil

Art.-Nr.	Ausführung
70 190 113	Stirnwandbefestigung für C-Profil, verzinkt, 1,30 kg



Stirnwandbefestigung für Doppel-C-Profil

Art.-Nr.	Ausführung
70 190 138	Stirnwandbefestigung für Doppel-C-Profil, verzinkt, 1,9 kg



Längswandbefestigung für C-Profil

Art.-Nr.	Ausführung
70 190 115	Längswandbefestigung für C-Profil, verzinkt, 0,68 kg



Längswandbefestigung für Doppel-C-Profil

Art.-Nr.	Ausführung
70 190 117	Längswandbefestigung für Doppel-C-Profil, verzinkt, 1,30 kg



Endanschlag für C-Profil

Mit Gummipuffer

Art.-Nr.	Ausführung
70 120 100	Endanschlag für C-Profil, verzinkt, 0,10 kg



Deckenabhängung für C-Profil

Abhänghöhe 1.000 mm bis 6.000 mm

Art.-Nr.	Ausführung
70 190 120	Deckenabhängung für C-Profil, verzinkt, 3 kg



Universal-Schienenhalter für C-Profil

Art.-Nr. Ausführung

70 190 112	Universal-Schienenhalter für C-Profil, verzinkt, 0,36 kg
------------	--



Laufwagen mit 8 Kunststoffgleitrollen

Aus Kunststoff

Art.-Nr.	Ausführung
70 120 118	Laufwagen mit 8 Kunststoffgleitrollen und Haken zur Befestigung von Schweißerschutzvorhängen, Kunststoff, 0,03 kg



Laufwagen mit 2 Kugellagerrollen

Aus Metall

Art.-Nr.	Ausführung
70 190 148	Laufwagen mit 2 Kugellagerrollen und Rohrschelle für Rohr 1", Metall, 0,22 kg



Laufwagen für C-Profil

Art.-Nr.	Ausführung
70 190 159	Laufwagen für C-Profil mit 2 kugelgelagerten Stahlrollen und Kunststoffhaken zum Einhängen eines Schweißerschutzvorhanges



Ständer für C-Profil

Verzinkt, mit Klemmplatten

Art.-Nr.	Ausführung
70 180 109	Ständer für C-Profil, Höhe max. 3.000 mm, 60 x 60 x 2,5 mm, mit Fußplatte 200 x 200 mm, 14 kg



Pendelschale für Rohr 1" inkl. Befestigungsschrauben

Aus Kunststoff (Verpackungseinheit 5 Stück) - klappbar

Art.-Nr.	Ausführung
70 190 127	Pendelschale für Rohr 1" inkl. Befestigungsschrauben, Verpackungseinheit 5 Stück, Kunststoff, 0,08 kg



Distanzstück für Rohr 1"

Aus Kunststoff (Verpackungseinheit 10 Stück)

Art.-Nr.	Ausführung
70 190 129	Distanzstück für Rohr 1", Kunststoff, 10 Stück/Verpackungseinheit, 0,02 kg



Schwingschellen für Rohr 1"

Aus Metall

Art.-Nr.	Ausführung
70 190 128	Schwingschellen für Rohr 1", verzinkt, 0,2 kg

Lamellen-Überlappung 33 %

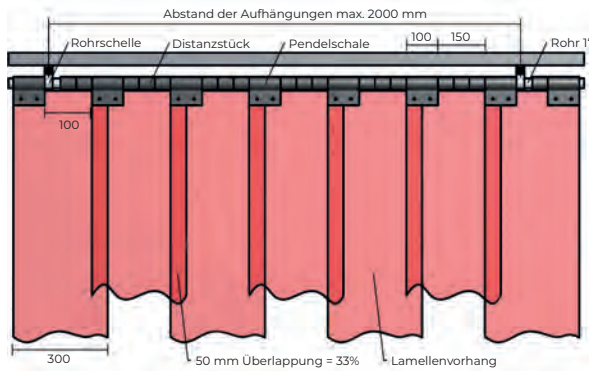

Achtung!

Lamellenaufhängung fest:

Nur Wand- und Deckenbefestigung (keine Laufwagen)

Lamellenaufhängungseitenverschiebbar:

C-Profil = doppelte Vorhangbreite

Wand- und Deckenbefestigung für C-Profil = 2 x Laufwagen-Anzahl

Materialbedarf

Vorhangbreite Rohrlänge	mm	550	800	1.050	1.300	1.550	1.800	2.050	2.300	2.550	2.800	3.050	3.300	3.550	3.800	4.050	4.300	4.550	4.800	5.050	5.300	5.550	5.800	6.050	6.300	6.550	6.800	7.050	7.300	7.550	7.800
Lamellen	Stück	2	3	4	5	6	7	8	9	10	11	12	13	14	15	16	17	18	19	20	21	22	23	24	25	26	27	28	29	30	31
Pendelschalen	Stück	3	4	5	6	7	8	9	10	11	12	13	14	15	16	17	18	19	20	21	22	23	24	25	26	27	28	29	30	31	32
Distanzstücke	Stück	3	6	9	12	15	18	21	23	26	29	32	35	38	41	43	46	49	52	55	58	61	64	66	69	72	75	78	81	84	87
Deckenaufhängung oder Laufwagen	Stück	2	2	2	2	2	2	2	3	3	3	3	3	3	3	4	4	4	4	4	4	4	4	5	5	5	5	5	5	5	5

Lamellen-Überlappung 66 %

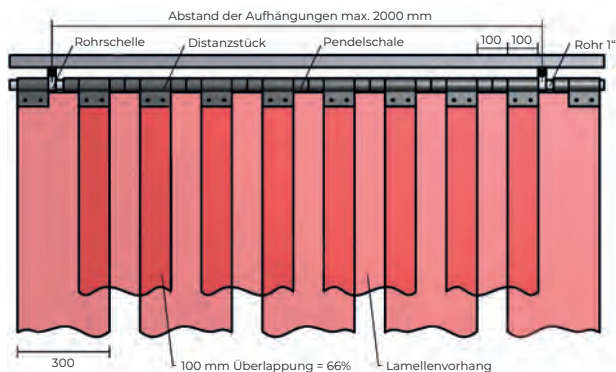

Achtung!

Lamellenaufhängung fest:

Nur Wand- und Deckenbefestigung (keine Laufwagen)

Lamellenaufhängungseitenverschiebbar:

C-Profil = doppelte Vorhangbreite

Wand- und Deckenbefestigung für C-Profil = 2 x Laufwagen-Anzahl

Materialbedarf

Vorhangbreite Rohrlänge	mm	500	700	900	1.100	1.300	1.500	1.700	1.900	2.100	2.300	2.500	2.700	2.900	3.100	3.300	3.500	3.700	3.900	4.100	4.300	4.500	4.700	4.900	5.100	5.300	5.500	5.700	5.900	6.100	6.300
Lamellen	Stück	2	3	4	5	6	7	8	9	10	11	12	13	14	15	16	17	18	19	20	21	22	23	24	25	26	27	28	29	30	31
Pendelschalen	Stück	3	4	5	6	7	8	9	10	11	12	13	14	15	16	17	18	19	20	21	22	23	24	25	26	27	28	29	30	31	32
Distanzstücke	Stück	2	4	6	8	10	12	14	16	17	19	21	23	25	27	29	31	33	35	36	38	40	42	44	46	48	50	52	54	55	57
Deckenaufhängung oder Laufwagen	Stück	2	2	2	2	2	2	2	2	3	3	3	3	3	3	3	3	3	3	4	4	4	4	4	4	4	4	4	4	5	5

Lamellen-Überlappung 100 %

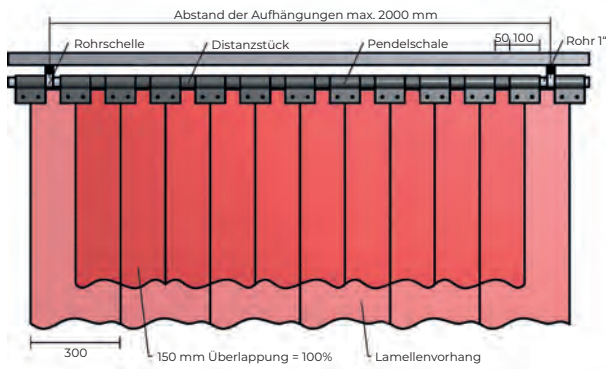

Achtung!

Lamellenaufhängung fest:

Nur Wand- und Deckenbefestigung (keine Laufwagen)

Lamellenaufhängung seitenverschiebbar:

C-Profil = doppelte Vorhangbreite

Wand- und Deckenbefestigung für C-Profil = 2 x Laufwagen-Anzahl

Materialbedarf

Vorhangbreite Rohrlänge	mm	450	600	750	900	1.050	1.200	1.350	1.500	1.650	1.800	1.950	2.100	2.250	2.400	2.550	2.700	2.850	3.000	3.150	3.300	3.450	3.600	3.750	3.900	4.040	4.200	4.350	4.500	4.650	4.800
Lamellen	Stück	2	3	4	5	6	7	8	9	10	11	12	13	14	15	16	17	18	19	20	21	22	23	24	25	26	27	28	29	30	31
Pendelschalen	Stück	4	5	6	7	8	9	10	11	12	13	14	15	16	17	18	19	20	21	22	23	24	25	26	27	28	29	30	31	32	33
Distanzstücke	Stück	1	2	3	4	5	6	7	8	9	10	11	11	12	13	14	15	16	17	18	19	20	21	22	23	23	24	25	26	27	28
Decken- aufhängung oder Laufwagen	Stück	2	2	2	2	2	2	2	2	2	2	2	3	3	3	3	3	3	3	3	3	3	3	3	3	4	4	4	4	4	4

Wandschwenkarm für Vorhänge

Anwendung

- Zur Abtrennung einzelner Arbeits- und Hallenbereiche
- Schutz vor gefährlicher Strahlung der Schweißlichtbögen und Spritzern

Nutzen

- Eingesetzte Abtrennung verschiebbar aufgrund von C-Profil
- Platzsparend da der Schwenkarm einfach zur Seite geklappt werden kann
- Schnelle Errichtung von Abtrennung durch das Einfache Aufklappen des Wandschwenkarmes
- Ganz auf Ihre Bedürfnisse anpassbar, da die Höhe des Auslegers und die Höhe der Vorhänge frei wählbar ist

Eigenschaften

- Für Version Vorhänge: C-Profil zur Anbringung
- Für Version Vorhänge und Lamellen: Rohr (1") zur Anbringung
- C-Profil zur Anbringung
- Länge von 2 m bis 6 m
- Zur Montage an einer Wand
- Hinweis: Drahtseilabspannung ist nur bei dem 5 m und 6 m Schwenkarm vorhanden



Bestelldaten Wandschwenkarm

Art.-Nr.	Ausführung
70 700 250	Wandschwenkarm für Vorhänge, Länge 2.000 mm
70 700 251	Wandschwenkarm für Vorhänge, Länge 3.000 mm
70 700 252	Wandschwenkarm für Vorhänge, Länge 4.000 mm
70 700 253	Wandschwenkarm für Vorhänge, Länge 5.000 mm
70 700 254	Wandschwenkarm für Vorhänge, Länge 6.000 mm



Bestelldaten Säulenschwenkarm

Art.-Nr.	Ausführung
70 700 650	Säulenschwenkarm für Vorhänge, Länge 2.000 mm, Höhe Unterkante Ausleger: 2.165 mm
70 700 651	Säulenschwenkarm für Vorhänge, Länge 3.000 mm, Höhe Unterkante Ausleger: 2.165 mm
70 700 652	Säulenschwenkarm für Vorhänge, Länge 4.000 mm, Höhe Unterkante Ausleger: 2.165 mm
70 700 653	Säulenschwenkarm für Vorhänge, Länge 5.000 mm, Höhe Unterkante Ausleger: 2.215 mm
70 700 654	Säulenschwenkarm für Vorhänge, Länge 6.000 mm, Höhe Unterkante Ausleger: 2.215 mm

Wandschwenkarme mit Arretierung und Teleskopierung



Bestelldaten

Art.-Nr.	Ausführung
131 5570	Wandschwenkarm mit Arretierung und Teleskopierung, 1,5 m
131 4874	Wandschwenkarm mit Arretierung und Teleskopierung, 2 m

Anwendung

- Zur flexiblen Abtrennung einzelner Arbeits- und Hallenbereiche
- Für Schweißerschutzvorhänge und Schweißerschutzlamellen
- Schutz vor gefährlicher Strahlung der Schweißlichtbögen und Spritzern

Eigenschaften

- Arretierbar
- Länge 1,5 m und 2 m
- Teleskopierbar auf 2 m und 3 m
- Rohr (1") zur Anbringung von Schweißerschutzvorhängen
- Montage an einer Säule oder mittels Wandkonsole an einer Wand

Nutzen

- Abtrennung flexibel erweiter- und zusammenschiebbar aufgrund der Teleskopierung
- Leichte Bedienung der Teleskopierung mittels einer Kette
- Mehr Sicherheit für Personen und Maschinen durch Arretierung.
- Platzsparend da der Schwenkarm einfach zur Seite geklappt werden kann
- Schnelle Errichtung von Abtrennung durch das Einfache Aufklappen des Wandschwenkarmes

Varianten

- Verschiedene Armlängen und Teleskopierungen

**Das Wesentliche:
Sie und Ihre
Schweißnaht.
Wir kümmern uns
um Rauch,
Strahlung und
Lärm.**

1-teilige Schutzwand mit Folienvorhangbespannung

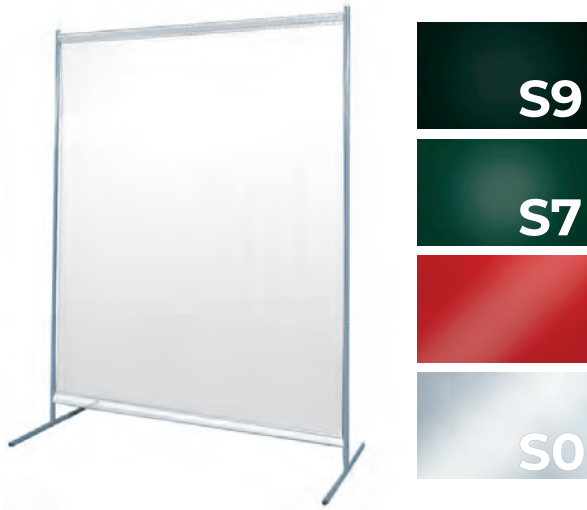

Bestelldaten

Art.-Nr.	Ausführung
70 600 301	1-teilige Schutzwand mit Folienvorhangbespannung S9 dunkelgrün matt DIN EN ISO 25980
70 600 302	1-teilige Schutzwand mit Folienvorhangbespannung S7 grün DIN EN ISO 25980
70 600 304	1-teilige Schutzwand mit Folienvorhangbespannung rot DIN EN 1598
70 600 303	1-teilige Schutzwand mit Folienvorhangbespannung S0 glasklar

Grunddaten

Breite	1450 mm
Höhe	1900 mm
Dicke	0,4 mm

Anwendung

- Schutz vor gefährlicher Strahlung der Schweißlichtbögen und Spritzern

Eigenschaften

- Bespannung aus Folienvorhang
- Farbe S0 glasklar ist selbstverlöschend, Klasse K1, gemäß DIN 53 438, Teil 2
- Farbe S7, S9 dunkelgrün und rot sind DIN EN ISO 25980 geprüft
- Geringes Gewicht
- Bodenfreiheit 100 mm

Nutzen

- Flexibel einsetzbar aufgrund des geringen Gewichts
- Gesetzeskonformer Schutz, da Folienvorhang der DIN EN ISO 25980 entspricht

Lieferumfang

- Gestell
- Folienvorhangbespannung
- Befestigungsmaterial

Schutzwand mit Folienvorhang

Anwendung

- Zur Abtrennung einzelner Arbeits- und Hallenbereiche
- Schutz vor gefährlicher Strahlung der Schweißlichtbögen und Spritzern

Eigenschaften

- Stabiles Gestell aus Vierkantrohr
- Farbe S0 glasklar ist selbstverlöschend, Klasse K 1, gemäß DIN 53 438, Teil 2
- Farbe S7, S9 dunkelgrün und rot sind DIN EN ISO 25980 geprüft
- Bodenfreiheit 165 mm



Nutzen

- Solide Industriequalität aufgrund von stabiler Vierkantrohrkonstruktion mit Pulverbeschichtung
- Flexibel einsetzbar aufgrund des optional erhältlichen Rädersatzes

Lieferumfang

- Gestell
- Folienvorhang
- Metallhaken

Bestelldaten 1-teilige Schutzwand

Art.-Nr.	Ausführung
70 600 500	S9, dunkelgrün, matt
70 600 503	S7, grün, matt
70 600 501	Rot
70 600 502	S0, glasklar, z. B. gegen Staub, Zugluft
70 600 699	Zusatzausrüstung: Rädersatz, bestehend aus 4 Lenkrollen, davon 2 feststellbar

Grunddaten

Breite	2100 mm
Höhe	1830 mm
Dicke	0.4 mm

Bestelldaten 3-teilige Schutzwand

Art.-Nr.	Ausführung
70 600 550	S9, dunkelgrün, matt
70 600 560	S7, grün, matt
70 600 551	Rot
70 600 552	S0, glasklar, z. B. gegen Staub, Zugluft
70 600 699	Zusatzausrüstung: Rädersatz, bestehend aus 4 Lenkrollen, davon 2 feststellbar

Grunddaten

Breite	3800 mm
Höhe	1830 mm
Dicke	0.4 mm

Schutzwand mit Lamellenvorhang

Anwendung

- Zur Abtrennung einzelner Arbeits- und Hallenbereiche
- Schutz vor gefährlicher Strahlung der Schweißlichtbögen und Spritzern

Eigenschaften

- Stabiles Gestell aus Vierkantrohr
- Farbe S0 glasklar ist selbstverlöschend, Klasse K 1, gemäß DIN 53 438, Teil 2
- S9 dunkelgrün und rot sind DIN EN ISO 25980 geprüft
- Rädersatz (optional)
- Bodenfreiheit 165 mm



Nutzen

- Solide Industriequalität aufgrund von stabiler Vierkantrohrkonstruktion mit Pulverbeschichtung
- Flexibel einsetzbar aufgrund des optional erhältlichen Rädersatzes

Lieferumfang

- Gestell
- Lamellen
- Metallhaken

Bestelldaten 1-teilige Schutzwand

Art.-Nr.	Ausführung
70 600 701	S9, dunkelgrün, matt
70 600 702	Rot
70 600 703	S0, glasklar, z. B. gegen Staub, Zugluft
70 600 699	Zusatzausrüstung: Rädersatz, bestehend aus 4 Lenkrollen, davon 2 feststellbar

Grunddaten

Breite	2100 mm
Höhe	1830 mm
Dicke	1 mm



Bestelldaten 3-teilige Schutzwand

Art.-Nr.	Ausführung
70 600 664	S9, dunkelgrün, matt
70 600 665	Rot
70 600 699	Zusatzausrüstung: Rädersatz, bestehend aus 4 Lenkrollen, davon 2 feststellbar

Grunddaten

Breite	3800 mm
Höhe	1830 mm
Dicke	1 mm

Schutzwand mit Lamellen

Anwendung

- Zur Abtrennung einzelner Arbeits- und Hallenbereiche
- Schutz vor gefährlicher Strahlung der Schweißlichtbögen und Spritzern

Eigenschaften

- Stabiles Gestell aus Vierkantrohr
- Farbe S0 glasklar ist selbstverlöschend, Klasse K1, gemäß DIN 53 438, Teil 2
- S9 dunkelgrün und rot sind DIN EN ISO 25980 geprüft



Nutzen

- Solide Industriequalität aufgrund von stabiler Vierkantrohrkonstruktion mit Pulverbeschichtung
- Flexibel einsetzbar aufgrund des optional erhältlichen Rädersatzes

Lieferumfang

- Gestell
- Lamellen
- Pendelschalen
- Distanzstücke

Bestelldaten 1-teilige Schutzwand

Art.-Nr.	Ausführung
70 600 600	S9, dunkelgrün, matt, Dicke: 2 mm
70 600 601	S9, dunkelgrün, matt, Dicke: 3 mm
70 600 602	Rot, Dicke: 2 mm
70 600 603	Rot, Dicke: 3 mm
70 600 604	S0, glasklar, Dicke: 2 mm
70 600 605	S0, glasklar, Dicke: 3 mm
70 600 699	Zusatzausrüstung: Rädersatz, bestehend aus 4 Lenkrollen, davon 2 feststellbar

Grunddaten

Breite	2100 mm
Höhe	1830 mm



Bestelldaten 3-teilige Schutzwand

Art.-Nr.	Ausführung
70 600 650	S9, dunkelgrün, matt, Dicke: 2 mm
70 600 651	S9, dunkelgrün, matt, Dicke: 3 mm
70 600 652	Rot, Dicke: 2 mm
70 600 653	Rot, Dicke: 3 mm
70 600 654	S0, glasklar, Dicke: 2 mm
70 600 655	S0, glasklar, Dicke: 3 mm
70 600 699	Zusatzausrüstung: Rädersatz, bestehend aus 4 Lenkrollen, davon 2 feststellbar

Grunddaten

Breite	3800 mm
Höhe	1830 mm



Kabinen

Mit den KEMPER Schallschutz- und Trennwandsystemen ist es möglich, voll geschlossene Kabinen innerhalb einer Fertigungshalle zu errichten. Die einzelnen Kassetten können wahlweise als Lochblech-Ausführung oder zur erhöhten Schalldämmung als Lochblech innen und Vollblech außen verwendet werden. Bei der Planung von Kabinen unterstützen wir Sie natürlich, um den Anforderungen gerecht zu werden.

Die geschlossenen Kabinen sind in folgenden Ausführungen erhältlich:

1. Geschlossene Kabine mit Doppelklapptür

Die Dachkonstruktion dieser Kabine besteht aus zwei Dachsegmenten. Die Doppelklapptüren lassen sich durch einen Bolzen feststellen und die Tür kann abgeschlossen werden.



2. Geschlossene Kabine mit Klapptür

Ein fester Rahmen gibt die Grundlage für die Dachkonstruktion und neben der Klapptür ist ein Fenster aus klarer Plexiglasscheibe eingebaut. Die Klapptür kann abgeschlossen werden.



3. Geschlossene Kabine mit Doppelschiebetür

Das Dach dieser Kabine besteht aus Kastenelementen und die gesamte Kabine ist überwiegend aus Standard-Trennwandelementen aufgebaut. Die Doppelschiebetür hat Fenster aus klarem Plexiglas.

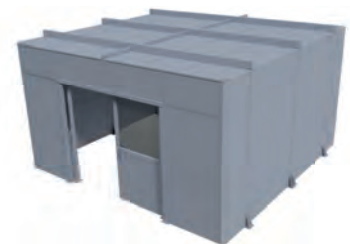

4. Geschlossene Kabine mit Schiebetür

Standardelemente und eine Dachkonstruktion aus Rahmensegmenten bilden den Aufbau dieser Kabine. Die Schiebetür ist oben mit einer roten Schutzscheibe ausgestattet.



Ausstattung für Schulen

KEMPER Schallschutz- und Trennwandsysteme sind auch für Schulen und Lehrwerkstätten erhältlich.

Verschiedene Ausführungen der Kabinen ermöglichen, dass die Schüler entweder durch ein Sichtfenster oder durch den Eingang zur Kabine beobachtet werden können. Die Öffnungen können wahlweise durch ein festes oder ein seitenverschiebbares Vorhangsystem abgetrennt werden.



Trennwandsystem

Dieses Beispiel dient der Veranschaulichung der verschiedenen Aufbaumöglichkeiten unter Verwendung der einzelnen Module.



Hallenabtrennung

Möchte man einen Arbeitsbereich bis unter die Decke trennen, so kommt eine Hallenabtrennung in Frage.

Das Bild zeigt, wie zwei Wände mit Schutzscheiben und einer Schiebetür einen neuen Raum in einer Halle bilden.

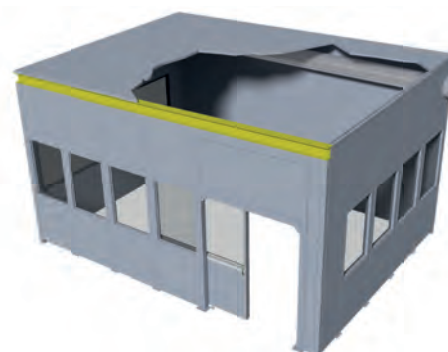

Hochwertiger Arbeitsschutz – beste Ausbildungsbedingungen

Das bestehende Werkstattlayout war veraltet. So entschied sich die TEUTLOFF-Schulung und Schweißtechnische Bildung gGmbH für die Rekonstruktion der bestehenden Halle. Auch dank Luftreinigungstechnik und Arbeitsschutz-Equipment von KEMPER entstand im Industriepark Calbe bei Schönebeck in Sachsen-Anhalt eine der modernsten DVS-Bildungsstätten der Region.

Von der Konzeption über die Anlagenplanung bis zur Montage realisierte KEMPER umfassende Arbeitsschutz-Maßnahmen für die Erneuerung der Halle. Durch eine intelligente Werkstattstruktur fanden nach der Reorganisation 36 statt 20 Arbeitseinheiten Platz in der Halle. Damit die Umgebung rund um die Schweißplätze vor Funkenflug und Geräuschemissionen geschützt ist, integrierte KEMPER pro Einheit jeweils eine Schweißkabine mit speziellen Schallschutzwänden. Abgedunkelte und verschiebbare Schweißlamellenvorhänge schützen dabei den Eingangsbereich der Kabine.

Beste Sicht in den Arbeitsbereich

Weiterer Vorteil: Alle Schweißkabinen sind mit einem abgedunkelten Sichtfenster ausgestattet. So können Schweißlehrer durch das Fenster direkt in den Lichtbogen blicken und laufen nicht Gefahr, sich die Augen zu verblitzen. Die integrierten Schweißtische verfügen über eine Stahlblechauflage mit Schamottplatten für die Flachsweißung und ein Stabeisenrost für die Tiefenschweißung. Eine Zwangslagenschweißvorrichtung ist in allen Tischen integriert.

Neben den Schweißkabinen verfügt die modernisierte Bildungsstätte über sechs Schleifkabinen aus Schallschutzwänden mit

verschiebbaren transparenten Lamellenvorhängen. Dahinter befindet sich jeweils ein für den Industrieinsatz geeigneter Schleiftisch. Die Seitenwände sind mit Schalldämmmaterial ausgestattet.

Alle Arbeitsplätze sind über ein Rohrleitungssystem mit der zentralen Filteranlage WeldFil verbunden. Diese befindet sich aus Platzgründen in Wetterschutzausführung außerhalb der Halle und saugt mit einer maximalen Absaugleistung von 54.000 Kubikmetern pro Stunde Schweißrauch und Staubpartikel ab. Unabhängig davon, ob an einem oder mehreren Arbeitsplätzen gearbeitet wird: Die automatische Absaugleistungsregulierung sorgt bedarfsabhängig für eine gleichbleibend hohe Absaugleistung.

Luftreinigung und Energieeffizienz auf hohem Niveau

WeldFil scheidet dabei ultrafeine Staubpartikel aus der kontaminierten Luft ab. Diese wiederum werden an den Arbeitsplätzen durch qualitativ hochwertige Punktabsaugungen abgesaugt: 25 flexible Absaugarme mit ergonomischer Absaughaube an den Schweißplätzen sowie je fünf Schleiftische und Schneidtische mit integrierter Absaugung.

Die Rückführung der gereinigten, bereits erwärmten Luft macht das Arbeitsschutz-Konzept von KEMPER in der DVS-Bildungsstätte in Calbe auch aus energetischer Sicht zu einem optimalen Ausbildungsort. Dank W3-Zertifizierung ist diese selbst bei der Verarbeitung von Chrom-Nickel-Stahl möglich. Fazit von TEUTLOFF: In der DVS-Bildungsstätte habe sich die Qualität der Aus- und Weiterbildung in einem hohen Maße verbessert.



Schallschutz- und Trennwandsysteme



Beliebig kombinierbar für verschiedene Einsatzbereiche

Das KEMPER Schallschutz- und Trennwandsystem ist aus verschiedenen Systemelementen beliebig kombinierbar.

Stützen und Querstreben bestehen aus Profilstahl und sind mit UV-Strahlen hemmender Pulverbeschichtung versehen.

Die Kassetten bestehen aus Lochblechen, die ebenfalls UV-Strahlen hemmend beschichtet sind. Das eingesetzte Schallschutzmaterial besteht aus biolöslicher Mineralwolle mit einem Kanzerogenitätsindex von 40 (Ki 40) und ist damit gesundheitlich unbedenklich (vgl. TRGS 905) sowie nicht brennbar nach DIN 4102. Zusätzlich sind die Mineralwollplatten beidseitig mit schwarzem Glasfaservlies kaschiert.

Aus diesen Einzelkomponenten lassen sich mit geringem Aufwand stabile Schweißkabinen erstellen, an denen auch Absaugarme montiert werden können.

An den Stirnseiten der Kabinen können Halterungen für verschiedene Vorhangsysteme angebracht werden.



Schleifkabine mit Dach



Art.-Nr. 95 001 112

Art.-Nr. 95 001 114

Art.-Nr. 95 001 113

Eigenschaften

- Geschlossene Schleifkabine mit Klapptür, Fenster und Dach
- Schallschutzelemente aus kaschierter Mineralwolle, 1 x 50 mm dick, außen Vollblech, innen Lochblech
- Robuste Schraubkonstruktion aus Stahlblech mit Pulverbeschichtung
- Fenster, Scheibe klar, 860 x 860 mm
- Klapptür, 2.025 x 920 mm

Bestelldaten

Art.-Nr.	Abmessungen (B x H x T)	Farbe
95 001 112	2200 x 2200 x 2668 mm	grau, RAL 7040
95 001 114	2200 x 3270 x 2668 mm	grau, RAL 7040
95 001 113	3270 x 3270 x 2668 mm	grau, RAL 7040

weitere Größen auf Anfrage erhältlich

Weitere Artikel

Art.-Nr.	Ausführung
70 212 100	Zuschnitt nach Maß pro Zuschnitt (zzgl. 10 % Aufschlag für Verschnitt)
70 830 27	Schutzscheibe rot Schutzstufe 3, UV-Schutz, max. Größe 1.250 x 2.050 mm, 3 mm
70 830 28	Schutzscheibe S9, dunkelgrün Schutzstufe 6, UV-Schutz, max. Größe 1.250 x 2.050 mm, 3 mm

Schallschutzwand fahrbar



Anwendung

- Schutz vor Lärmbelästigung durch benachbarte Arbeitsplätze
- Schutz vor gefährlicher Strahlung der Schweißlichtbögen und Spritzern

Eigenschaften

- Schallschutzelemente aus kaschierter Mineralwolle, 2 x 50 mm dick mit Lochblechabdeckung und zwischengelegtem Vollblech
- Robuste Schraubkonstruktion aus Stahlblech mit Pulverbeschichtung
- 4 feststellbare Lenkrollen, Durchmesser 125 mm für leichtes Verschieben
- Geringe Bodenfreiheit für optimale Schalldämmung

Bestelldaten

Art.-Nr.	Ausführung	Wanddicke	Bodenfreiheit	Gewicht
99 880 2874	(B x T x H): 1.520 x 800 x 2.110 mm	100 mm	90 mm	154.5 kg
99 880 2756	(B x T x H): 2.020 x 800 x 2.110 mm	100 mm	90 mm	174 kg

Aufsatz Schallschutzwand



Nutzen

- Weiter reduzierte Lärmbelästigung durch benachbarte Arbeitsplätze
- Besserer Schutz vor gefährlicher Strahlung der Schweißlichtbögen und Spritzern

Eigenschaften

- Schallschutzelemente aus kaschierter Mineralwolle, 1 x 50 mm dick mit Lochblechabdeckung
- Robuste Schraubkonstruktion aus Stahlblech mit Pulverbeschichtung

Bestelldaten

Art.-Nr.	Ausführung	Tiefe Wand mit Aufsatz	Höhe Wand mit Aufsatz	Wanddicke	Gewicht
99 880 2883	(B x T): 1.520 x 500 mm	970 mm	2470 mm	50 mm	41 kg
99 880 2746	(B x T): 2.020 x 500 mm	970 mm	2470 mm	50 mm	53 kg

Schweißerschutzdecken



Eigenschaften

- Aus unbeschichtetem Glasfasermaterial
- Belastbar bis 550 °C, kurzfristig bis 750 °C

Bestelldaten (bis 750 °C)

Art.-Nr.	Ausführung
70 150 100	1.000 x 1.000 mm, 0,75 mm stark
70 150 110	2.000 x 1.000 mm, 0,75 mm stark
70 150 120	2.000 x 2.000 mm, 0,75 mm stark
70 150 130	3.000 x 2.000 mm, 0,75 mm stark



Eigenschaften

- Aus Vermiculit-beschichtetem Glasfasermaterial
- Belastbar bis 750 °C, kurzfristig bis 950 °C

Bestelldaten (bis 950 °C)

Art.-Nr.	Ausführung
70 155 100	1000 x 1000 mm, 1 mm stark
70 155 110	2.000 x 1.000 mm, 1 mm stark
70 155 120	2.000 x 2.000 mm, 1 mm stark
70 155 130	3.000 x 2.000 mm, 1 mm stark



Eigenschaften

- Aus unbeschichtetem Siliziumdioxidmaterial
- Belastbar bis 1100 °C, kurzfristig bis 1.350 °C

Bestelldaten (bis 1.350 °C)

Art.-Nr.	Ausführung
70 160 100	1.000 x 920 mm, 0,7 mm stark
70 160 110	2.000 x 920 mm, 0,7 mm stark
70 160 120	2.000 x 1.800 mm, 0,7 mm stark
70 160 130	3.000 x 1.800 mm, 0,7 mm stark

Arbeitsschutz- Equipment schafft klare Strukturen



„Egal, welche Idee wir für den Bereich vorgebracht haben: KEMPER hat immer die passende Lösung geliefert.“

Erwin Krajewski
Leiter, Voith Training Centers

Die Herausforderung bei der Planung des Voith Training Centers in Heidenheim gestaltete sich als knifflig: ein dreigeschossiges Gebäude mit einem zusammenhängenden Luftraum von Schweißrauch- und Schleifstaubpartikeln freizuhalten. Um die

Gesundheitsgefahren einzudämmen, gab die Voith GmbH den Zuschlag für das ganzheitlichste Arbeitsschutzkonzept von KEMPER.

Arbeitsbereiche funktional unterteilt

KEMPER schuf eine klare organisatorische Struktur innerhalb der Werkstatt und unterteilte die Arbeitsplätze im Erdgeschoss in zwei Bereiche: Der eine ist komplett offen einsehbar, der andere ist durch einzelne Schweißkabinen abgetrennt. Im offenen Bereich integrierte KEMPER zwei zehn Meter lange Absaugarme mit Auslegern, die an das Rohrsystem angeschlossen sind. Dies ermöglicht den Auszubildenden auch bei größeren Werkstücken maximale Flexibilität beim Schweißen.

Abgetrennt davon finden sich neun weitere Schweißkabinen mit jeweils einem hochflexiblen Absaugarm und ein Einzelbereich für das Schleifen wieder. Die Schweißkabinen bestehen aus speziellen Schallschutzwänden und verschiebbaren Schweißerschutzlamellen mit individuellem Überlappungsgrad. Dank der abgedunkelten Schutzscheibe sind die Ausbilder in der Lage, ihren Lehrlingen bei der Arbeit von außen über die Schulter zu schauen. Der Schleifarbeitsplatz mit entsprechender Absaugung komplettiert das Arbeitsschutz-Equipment in organisatorischer Hinsicht. Dank der Klappfunktion der schalldämmenden Seitenwände lassen sich auch hier größere Werkstücke in dem Bereich verarbeiten.





Mit dem neuen Konzept und dem hochwertigen Arbeitsschutz-Equipment signalisiert Voith seinen künftigen Fachkräften eine hohe Wertschätzung.

„Der Arbeitsschutz ist hinsichtlich unserer Außendarstellung elementar sowohl für das Mitarbeiter-Recruiting als auch für die Mitarbeiterbindung.“

Erwin Krajewski
Leiter, Voith Training Centers

Außerdem ist Arbeitsschutz bei Voith eines der wichtigsten Konzernthemen.

Das zentrale Bindeglied: WeldFil

Ogleich räumlich getrennt, sind alle Arbeitsbereiche über ein Rohrsystem verbunden. Werden die Gefahrstoffe in den getrennten Einheiten erfasst, gelangen sie darüber in das Herzstück des Absaugsystems – in die zentrale Filteranlage WeldFil, die abseits der Werkstatt aufgestellt ist und selbst krebserzeugende Nanopartikel unter $0,1 \mu\text{m}$ Größe abscheidet. Ob ein oder mehrere Erfassungselemente die Gefahrstoffe absaugen: Die automatische Absaugleistungsregulierung sorgt für eine konstante, bedarfsabhängige Absaugleistung und führt dabei zu erheblichen Energiekosteneinsparungen.

„Die gesamte Technik ist ein Quantensprung für uns.“

Erwin Krajewski
Leiter, Voith Training Centers



After Sales & Services

After Sales & Services

Servicevertrag	218
Kostenlose Garantieverlängerung	219
KEMPER Originalfilter	220
Augmented Reality	222
Serviceleistungen	223



**Kundenservice
ist kein
Geschäftsmodell,
sondern
eine Haltung.**

KEMPER Servicevertrag

Um die Einsatzfähigkeit und Rechtssicherheit von Absaug- und Filtersystemen langfristig zu gewährleisten, ist eine regelmäßige Sicherheitsüberprüfung unerlässlich.

Mit den **flexiblen** KEMPER Serviceverträgen sind Sie in Zukunft stets abgesichert. Die genaue Ausgestaltung des Vertrages wird dabei auf Ihre Bedürfnisse zugeschnitten. Wir überwachen die Termine zur Sicherheitsüberprüfung und planen sie rechtzeitig in unsere bundesweiten Service-Touren ein.

Die wichtigsten Sicherheitsüberprüfungen:

Die **lufttechnische Sicherheitsüberprüfung** ist eine in Deutschland jährlich vorgeschriebene Prüfung für Absauggeräte, die durch die Berufsgenossenschaft in der DGUV Regel 109-002 unter Punkt 11.2.2 und in der TRGS 528 unter Punkt 5 festgelegt ist.

Die **elektrische Sicherheitsüberprüfung** ist eine in Deutschland jährlich vorgeschriebene Prüfung für mobile, steckergeführte Geräte, die durch die Berufsgenossenschaft in der DGUV Vorschrift 3 festgelegt ist.

Vorteile

- Volle Einsatzfähigkeit bei voller Kostenkontrolle
- Minimierung der Ausfallzeiten durch frühzeitige Erkennung möglicher Störfaktoren im Rahmen der regelmäßigen Überprüfung
- Terminalsicherheit und vorrangige Terminierung
- Keine langfristige Bindung, da jährlich kündbar

Kostenlose Garantieverlängerung

Sie haben Ihr neues Schweißrauch-Filtergerät von KEMPER erhalten und schon in Betrieb genommen? Dann haben Sie einen großen Schritt in Richtung Luftqualitätsverbesserung getan. Auch nach dem Kauf stehen wir Ihnen gern mit Rat und Tat zur Seite, denn Kundenzufriedenheit wird bei KEMPER großgeschrieben.

Wie angenehm Garantieschutz ist, merkt man häufig erst, wenn er fehlt. Deshalb bieten wir für viele unsere Absauggeräte* – völlig kostenlos und unverbindlich – eine **Verlängerung der der gesetzlichen Gewährleistungsfrist von 12 auf 24 Monate** an. Registrieren Sie dazu einfach Ihr neues Schweißrauch-Absauggerät online. Als Dankeschön verlängern wir die Garantie Ihres neuen Filtergerätes von 12 auf 24 Monate.

Mit der Verlängerung der Garantiezeit sind Sie auch nach der gesetzlichen Gewährleistungsfrist auf der sicheren Seite.

Vorgehensweise zur Garantieverlängerung

Im **Lieferumfang Ihres neuen Absauggerätes*** befindet sich eine **Registrierungskarte**.

Gehen Sie zur Registrierung wie folgt vor:

- Rufen Sie den aufgedruckten Link auf der Karte auf
- Melden Sie sich an und registrieren Sie ihr Produkt
- Im Anschluss erhalten Sie automatisch eine Bestätigung zusammen mit der Garantieurkunde.
- Profitieren Sie von diesem kostenlosen Service und registrieren Sie jetzt Ihr Absauggerät.

Sie haben Fragen oder Anregungen? Kontaktieren Sie uns einfach telefonisch unter **+49 (0) 2564 - 68 0** oder schicken Sie uns eine Email an **service@kemper.eu**

The image shows a sample registration card for warranty extension. It features an orange header with the text 'GARANTIEZEITVERLÄNGERUNG'. Below this, the card is titled 'GARANTIEZEITVERLÄNGERUNG / WARRANTY TIME EXTENSION'. The main content area is divided into three numbered steps: 1. 'Eingabe LINK / Enter LINK' (represented by a computer monitor icon with 'www'), 2. 'Registrieren / Register' (represented by a computer monitor icon with a checkmark), and 3. '2 Jahre Garantie / 2 years warranty' (represented by a ribbon seal with the number 2). On the left side of the card, there is a QR code and a registration box containing the text: 'Registrieren Sie Ihr Produkt online und wir verlängern Ihre Garantie von 12 auf 24 Monate!', 'Register your product online and we extend your warranty from 12 to 24 months!', 'S/N: 123456789', 'ONLINE PRODUCT REGISTRATION', 'LINK: www.kemper.eu/123456789', and 'CODE: 1234'. At the bottom left, the KEMPER logo is displayed along with the contact information 'service@kemper.eu | www.kemper.eu'. A small vertical text '683 0453' is visible at the bottom right of the card.

*gilt für Geräte, denen eine Garantieverlängerungskarte beiliegt

KEMPER ORIGINAL Filter: 100% echt. 100% KEMPER.

Mit **KEMPER Original-Filtern** sind Sie stets auf der sichereren Seite und agieren rechtskonform. Denn nur ein Original ist ein Original und gewährleistet dank des besonderen Filtermaterials den **höchsten Abscheidegrad** und eine lange Lebensdauer.

In Kombination mit Original Ersatz-Filtern erhalten Sie die **W3-Zertifizierung** Ihrer Absaugsysteme dauerhaft aufrecht und sorgen für den maximalen Schutz Ihrer Mitarbeiter. Enthalten die erfassten Schweißbrauche krebserzeugende Gefahrstoffe wie Nickeloxide oder Chrom (VI)-Verbindungen, so ist - in Kombination mit dem **zertifizierten Filter** des Gerätes - eine W3-Zertifizierung vom Berufsgenossenschaftlichen Institut für Arbeitsschutz (IFA) zur Reinlufrückführung in Deutschland fest vorgeschrieben.

Oberflächenfiltration mit KemTex® ePTFE-Membranfiltern

Nur Partikel, die nicht in das Filtermedium eingedrungen sind, lassen sich auch wieder abreinigen. Daher ist ihre Abscheidung bereits auf der Filteroberfläche erforderlich.

Optimal umgesetzt wird dies durch unsere innovativen KemTex® ePTFE-Membranfilter. Sie weisen eine **einzigartige Mikrostruktur** aus Milliarden zufällig angeordneter Poren auf. Gestützt wird die Membran durch ein Polyester-Faservlies, auf dem sie thermisch fixiert ist.

Durch die feinsten Poren der **KemTex® ePTFE-Membran** werden auch Partikel bis unter etwa **100 Nanometer** mit hohem Abscheidegrad zurückgehalten. So wird eine wirkungsvolle Oberflächenfiltration mit besten Ergebnissen bei der Abreinigung erreicht.





KEMPERvision

KEMPERvision ermöglicht die völlig kontaktlose Serviceunterstützung aus der Ferne per Remote-Support zwischen Ihnen und KEMPER. Und zwar mithilfe sogenannter Augmented Reality (AR) Smart Glasses.

Was bedeutet Augmented Reality (AR)?

Augmented Reality ist die computergestützte Erweiterung der Realitätswahrnehmung. Ein geeignetes Beispiel hierfür findet man in der Fußball-Übertragung, wo zusätzliche Informationen wie beispielsweise Abseitslinien oder Statistiken ins Bild eingefügt werden.

Wie funktioniert's?

Ist eine Wartung oder Reparatur der Absauganlage fällig oder benötigen Anwender weitere fachliche Beratung, helfen wir auch digital und finden innerhalb kürzester Zeit eine Lösung.

Wir leiten den Anwender aus der Ferne im direkten Austausch an. Dies erfolgt zum einen durch Sprachmitteilungen, zum anderen über Textnachrichten, erklärende Grafiken und beispielsweise Schaltpläne, die mittels AR-Technologie ins Sichtfeld projiziert werden. Wir können direkt in die LIVE-Bilder eingreifen und unterstützende Markierungen einblenden. Die Brille ist dabei auch für den Einsatz in Heavy-Duty-Anwendungen sowie im Innen- und Außenbereich geeignet.

Vorteile

- Nur kurze Downtime von Anlagen durch Express-Versand und schnelle Servicehilfe schon am Folgetag
- Kosteneinsparung und nachhaltiger Service durch Reduzierung von Reisekosten und Optimierung des Vor-Ort-Service
- Verlässliche Hilfe bei komplexen Aufgaben, auch bei Kontakt- und Reisebeschränkungen
- Relevante Informationen sind direkt im Blickfeld zu sehen und die Hände bleiben weiterhin für die Arbeit frei
- Vorkonfiguriertes Setup für benutzerfreundlichen Plug and Play Einsatz

Serviceleistungen



Filterwechsel Service

Das Herzstück einer Absauganlage: Das Filter. Ist dieses einmal gesättigt und Ihre Absauganlage liefert nur noch geringe Absaugleistung, ist ein Filterwechsel nötig. KEMPER bietet Ihnen einen fachgerechten und schnellen Filterwechsel-Service an, der folgende Leistungen umfasst:

- Lieferung hochwertiger KEMPER-Original Filterelemente
- Gründliche Reinigung der Filterkammer
- Fachgerechter und schneller Wechsel der Filter
- Begutachtung der Anlagenkomponenten & Abnahme der neu bestückten Filteranlage

Hinweis: Das Filter ist gesättigt, sobald der Differenzdruck einen Wert von 1.000 Pa erreicht hat.



Reparatur / Instandhaltungsservice

Wir unterstützen Sie im Schadensfall mit einem umfassenden Reparatur-Service, sodass die Einsatzfähigkeit Ihrer Ihrer Absaug- und Filteranlage gewährleistet bleibt. Die Reparatur kann entweder bei Ihnen vor Ort oder bei KEMPER im Werk durchgeführt werden.



Luftqualitätsmessung

Saubere Luft bedeutet nicht nur höhere Produktivität der Mitarbeiter, sondern auch geringere laufende Kosten. Lassen Sie im Rahmen einer Potenzialanalyse die Luftqualität in Ihrer Produktionshalle messen.

- Wie viele Feinstaubpartikel pro Kubikmeter Luft befinden sich in Ihrer Halle?
- Wo liegen besonders hohe Belastungen vor?
- Welche Kosten lassen sich dauerhaft senken?



Ersatzteil-Service

Nachhaltigkeit durch Qualität und Kontinuität. KEMPER hält Verschleiß- und Ersatzteile dauerhaft vor, damit es weder zu Lieferengpässen noch zu Ausfällen in Ihrer Produktion kommt.

Filtergeräte:

- 7 Jahre für Ersatz- und Verschleißteile
- 10 Jahre für Filtereinsätze

Filteranlagen:

- 10 Jahre für Ersatz- und Verschleißteile
- 15 Jahre für Filtereinsätze



Retrofit und Modernisierung

Aufgrund des technischen Fortschrittes empfehlen wir nach einiger Zeit eine Modernisierungsmaßnahme Ihrer Absaug- und Filteranlage. Tauschen Sie Ihre Altanlage gegen eine neue Anlage aus, die in technischer, wirtschaftlicher und gesundheitlicher Hinsicht den aktuellen Stand der Absaug- und Filtertechnik repräsentiert und zur Effizienzsteigerung beiträgt.

Ihre weiteren Vorteile:

- Senkung der laufenden Betriebskosten
- Gewährleistete Ersatzteilbeschaffung
- Einhaltung aktueller gesetzlicher Vorschriften

Weitere Leistungen



Technischer Support

Wir sind für Sie da und stehen Ihnen für Fragen, Hilfestellungen und weitere Angelegenheiten montags bis freitags von 08:00 - 17:00 Uhr zur Verfügung. Wir beraten Sie gern.

Telefon: +49 800 2564 68-0 **E-Mail:** service@kemper.eu



Kostenlose Garantiezeitverlängerung

Wie angenehm Garantieschutz ist, merkt man häufig erst, wenn er fehlt. Deshalb bieten wir für unsere Absauggeräte und Filteranlagen eine Verlängerung der gesetzlichen Gewährleistung an.

Filtergeräte: Registrieren Sie Ihr Absauggerät einfach online und Sie profitieren von weiteren 12 Monaten Garantieschutz – völlig kostenlos. Schließen Sie einen Servicevertrag ab, erhalten Sie darüber hinaus weitere 12 Monate Garantieschutz.

Filteranlagen: Schließen Sie einen Servicevertrag ab und Sie erhalten weitere 24 Monate Garantieschutz auf Ihre Absauganlage.



Fördermittel für Absaugtechnik

Bei Ersatz- oder Neuinvestitionen bietet das Bundesamt für Wirtschaft und Ausfuhrkontrolle (BAFA) Förderungsmöglichkeiten in Höhe von 40% der Investitionssumme hocheffizienter Absaugsysteme. Wir unterstützen Sie bei diesem Vorhaben und begleiten Sie entlang der Planungs- und Umsetzungsphase.



Installation und Montage

Bei der Aufstellung und Inbetriebnahme Ihrer neuen Ihrer Absaug- und Filteranlage erläutern unsere Montagemitarbeiter Ihnen die Anwendung und geben Ratschläge zu Pflege und Wartung mit auf den Weg. Von der Planung bis zur Installation vor Ort: Alles aus einer Hand.

KEMPE

Wissenswertes

Wissenswertes

Über uns	227
IFA W3 geprüft	229
Vorschriften und Gesetze	231
Standorte und Partner	237
Allgemeine Geschäftsbedingungen	240





Über Uns

Für saubere Luft am Arbeitsplatz: seit 1977 auf unserer Mission.

We clean air. Unser Leitsatz fasst genau das zusammen, wofür KEMPER seit mehr als vier Jahrzehnten steht: saubere Luft am Arbeitsplatz. Als Gründer Gerd Kemper die erste Punktabsaugung für metallverarbeitende Betriebe im deutschsprachigen Raum in den 1970er-Jahren entwickelte, tranken Schweißer noch Milch um sich vor den Schadstoffen von Schweißrauch zu schützen. Damals wie heute ist die Gefahrenlage dieselbe: Ultrafeine Partikel, die beim Fügen oder Trennen von Metallen entstehen, können Krebs erzeugen.

Seit der Gründung von KEMPER 1977 befinden wir uns auf einer Mission. Saubere Hallenluft und der Schutz der Mitarbeiter in metallverarbeitenden Betrieben sind das oberste Ziel. In den vergangenen Jahrzehnten entwickelte sich daraus eine einzigartige Expertise für die Gefahren beim Schweißen und Schneiden sowie den Bedürfnissen der Industrie. Diese Erfahrungen münden in hochentwickelter Luftreinigungstechnik, die Gesundheitsschutz und Prozesseffizienz in Einklang bringt – auf einem Niveau, das weltweit seinesgleichen sucht.

Vom Ein-Mann-Betrieb zum global agierenden Unternehmen

Von einem Ein-Mann-Betrieb hat sich KEMPER zu einem global agierenden Hersteller von Absaug- und Filtertechnik entwickelt. Bis heute gelten wir als Pionier in der Schweißrauchabsaugung. Dank außerordentlicher Innovationskraft ist unser Unternehmen der Technologieführer für den Arbeitsschutz in der Metallindustrie. KEMPER brachte nicht nur die erste Punktabsaugung für Schweißer auf den Markt. Die erste vollintegrierte, zentrale Absaug- und Filteranlage für industrielle Ansprüche entstammt ebenfalls dem Entwicklungs-Know-how unserer Mitarbeiter. Wir setzen kontinuierlich neue Arbeitsschutzstandards und treiben die Digitalisierung der Branche zum Beispiel mit smarten Luftüberwachungslösungen voran.



KEMPER, 1983

KEMPER ist optimal gerüstet für die Anforderungen der Zukunft. Mit hohen Kapazitäten an beiden Produktionsstandorten in Vreden und nahe Prag und langjähriger Expertise bieten wir ein ausgereiftes Portfolio: Dazu zählen mobile und stationäre Absaug- und Filtergeräte, zentrale Filteranlagen, Hochvakuumabsaugungen, Raumlüftungssysteme und das nötige Zubehör. Die Luftreinholdungs-lösungen übertreffen regelmäßig die gesetzlichen Vorgaben und sichern metallverarbeitenden Betrieben eine absolute Rechtssicherheit bei Arbeitsschutz und Umweltbestimmungen zu.



KEMPER HQ, 2020

Diesen hohen Qualitätsanspruch lebt unser Familienunternehmen auf allen Ebenen. KEMPER pflegt bis heute einen persönlichen und familiären Umgang auf Augenhöhe – nach außen und nach innen. Gegenüber Mitarbeitern, Lieferanten, Kunden und Partnern stehen wir für eine hohe Zuverlässigkeit und Kontinuität.



KEMPER Production, 2020

KEMPER – die Marke für Absaugtechnik

Auszeichnungen und Zertifizierungen belegen die hohe Zuverlässigkeit. Auch deshalb vertrauen schon heute weit mehr als 50.000 Unternehmen in mehr als 50 Ländern auf allen Kontinenten auf das Absaugtechnik-Know-how von KEMPER. Darunter befinden sich renommierte Anlagen- und Maschinenhersteller genauso wie die Schweißwerkstatt von nebenan. Wenn die Mitarbeitergesundheit in metallverarbeitenden Betrieben und auch darüber hinaus geht, machen wir keinen Unterschied nach Größe oder Hintergrund. Denn die Mitarbeitergesundheit in metallverarbeitenden Betrieben steht für uns immer im Vordergrund, unabhängig von der Unternehmensgröße.

Jeder Mitarbeiter verdient saubere Atemluft. KEMPER glaubt daran, diese durch nachhaltige Qualität, innovative Produkte und eine familiäre Partnerschaft zu verbessern. Deshalb ist KEMPER die Marke für die Luftreinhaltung auf höchstem Niveau.

Die Schweißrauchabscheideklasse W3 - Neuerungen ISO 21904

Die internationale Norm zur Prüfung von Schweißrauchfiltergeräten beschreibt die Anforderungen, die hinsichtlich Bedienbarkeit, Erfassung und Abscheidegrad an Geräte gestellt werden. Für hochlegierte Stähle fordert diese Norm einen Abscheidegrad gegenüber Schweißrauch von mindestens 99%:

Die Schweißrauchabscheideklasse W3. Mit entsprechend geprüften und zertifizierten Geräten gefilterte Luft darf in Deutschland auch bei der Verarbeitung von hochlegierten Edelstählen in den Arbeitsraum zurückgeführt werden. In anderen Ländern gilt das W3-Zertifikat, das vom Berufsgenossenschaftlichen Institut für Arbeitssicherheit (IFA) in Sankt Augustin vergeben wird, als Qualitätsmerkmal.

Die Grundlage für diese Prüfung stellte bis Mitte 2020 die **Normenreihe ISO 15012** dar. Sie wurde unter der Nummer **ISO 21904** grundlegend überarbeitet und reorganisiert. Die neue Normenreihe erschien im Juni 2020. Prüfungen führt das IFA seitdem nach der deutschen Ausgabe der Norm DIN EN ISO 21904 durch. Bestehende Zertifikate nach der DIN EN ISO 15012 behalten bis zum jeweiligen Ablaufdatum ihre Gültigkeit und erlauben in Deutschland weiterhin den Betrieb der Geräte mit Reinlufrückführung.

Abhängig von Art und Größe der Erfassungseinrichtung (bspw. von Absaughaube oder Absaugbrenner) sind bestimmte Luftgeschwindigkeiten im Saugfeld vorgeschrieben. Daraus ergeben sich

Mindestabsaugleistungen, die in der neuen Norm ISO 21904 erstmals auch für Schweißbrenner mit integrierter Absaugung festgelegt wurden.

Ein **leichtgängiger** und einfach zu positionierender **Absaugarm** ist ein **Sicherheitsaspekt**. Ist der Absaugarm schwergängig, wird er weniger häufig nachgeführt und Schweißrauch nicht erfasst. **Daher regelt die neue Norm ISO 21904 auch die nötige Kraft zum Bewegen von Absaugarmen.**

Ein weiterer wichtiger Punkt bei der Überarbeitung ergibt sich aus dem Geltungsbereich. Die Norm ISO 21904 gilt nur für Absauganlagen. Diese setzen das Vorhandensein einer Erfassungseinrichtung, zum Beispiel eine Absaughaube, voraus. Solche Erfassungseinrichtungen sind bei Raumlüftungssystemen wie Filtertürmen oder bei einer Ansaugung der Raumluft über eine Rohrleitung mit Lüftungsgittern nicht gegeben. Aus diesem Grund erhalten **Raumlüftungssysteme kein W3-Zertifikat** mehr. Allerdings gilt auch hier: Bestehende DIN EN ISO 15012 Zertifikate behalten ihre Gültigkeit bis zum Ablauf, können danach aber nicht mehr verlängert werden.

W3

EN ISO 21904-1

$\eta \geq 99\%$

W3

Vorschriften und Gesetze

Das Wichtigste vorweg:

- Beim Schweißen, Schneiden und verwandten Verfahren, wie beispielsweise dem thermischen Spritzen oder Löten, **werden Rauche, Gase und Partikel freigesetzt**. Diese Emissionen sind als Gefahrstoffe klassifiziert.
- Diese Partikel sind einatembar, größtenteils sogar alveolengängig und können, **je nach chemischer Zusammensetzung, schwere Atemwegserkrankungen und sogar Krebs hervorrufen**.
- Die Emissionen enthalten darüber hinaus eine sehr **hohe Anzahl an Nanopartikeln**, die bis in die Zellstruktur des Körpers vordringen können und dort bisher unerforschte toxikologische Auswirkungen haben können.
- Vorrangig aus Gründen des **Arbeitsschutzes**, aber auch aufgrund des Umweltschutzes, sind daher Maßnahmen zur Luftreinhaltung erforderlich. Das Absaugen der Emissionen im Entstehungsbereich stellt hierbei den bestmöglichen Schutz dar.

Die TRGS 528 - Wichtige Änderungen

Im Frühjahr 2020 hat der Ausschuss für Gefahrstoffe (AGS) beim Bundesministerium für Arbeit und Soziales die Neufassung der **TRGS 528 „Schweißtechnische Arbeiten“** veröffentlicht und damit in Kraft gesetzt. Sie konkretisiert, welche technischen Maßnahmen zur Luftreinhaltung in welcher Rangfolge ergriffen werden müssen, um die Mitarbeiter effektiv zu schützen. Gegenüber der früheren Version wird die Bedeutung der Punktabsaugung nochmal hervorgehoben:

- Die **Absaugung der Gefahrstoffe hat vornehmlich im Entstehungsbereich** zu erfolgen.
- **Anlagen zur Raumlüftung sind keine Absauganlagen** im Sinne der Gefahrstoffverordnung und der TRGS 528, da das Erfassen der Gefahrstoffe an der Entstehungsstelle fehlt.
- Einteilung der Bearbeitungsverfahren in die **Emissionsgruppen „niedrig“, „mittel“, „hoch“ und „sehr hoch“**. Abhängig davon werden erforderliche Schutzmaßnahmen verknüpft.
- Bei Verfahren mit den Emissionsgruppen „niedrig“ bzw. „mittel“ ist in der Regel **mindestens eine wirksame Absaugung im Entstehungsbereich** erforderlich.
- Bei Verfahren mit den Emissionsgruppen „hoch“ und „sehr hoch“ sind in der Regel **zusätzliche Schutzmaßnahmen für Schweißer und andere Beschäftigte** erforderlich.
- **Beim Schweißen von Hand ist grundsätzlich eine geeignete Erfassung der Gefahrstoffe im Entstehungsbereich erforderlich**, sofern im Einzelfall die Gefährdungsbeurteilung zu keinem anderen Ergebnis gelangt.
- **Lüftungsverfahren ohne Erfassungselemente in der Nähe der Schweißstelle sind als alleinige Schutzmaßnahme für Schweißer nicht zulässig**. Diese Verfahren sind nur eine ergänzende Maßnahme zur Raumlüftung.

Weitere Vorschriften:**Arbeitsschutzgesetz, § 5 ArbSchG „Beurteilung der Arbeitsbedingungen“**

- Pflicht des Betreibers, Gefährdungen zu identifizieren, Schutzmaßnahmen zu treffen, deren Wirksamkeit regelmäßig zu überprüfen und zu dokumentieren.
- Keine Aufnahme der Tätigkeit ohne Schutzmaßnahmen.

Gefahrstoffverordnung, GefStoffV Anhang I Nr. 2 „Partikelförmige Gefahrstoffe“

- Vollständige **Erfassung an der Entstehungsstelle**, Luftrückführung nur nach ausreichender Reinigung.
- Absaug- und Filteranlagen müssen dem Stand der Technik entsprechen und sind mindestens jährlich auf Funktion und Wirksamkeit zu prüfen.

Die Gefährdungsbeurteilung

Werden bei Tätigkeiten (Schweißen) Gefahrstoffe (Schweißrauch) freigesetzt, sind die damit verbundenen Gefährdungen zu ermitteln:

1. Art der Luftverunreinigung / des Schweißrauchs, vor allem beeinflusst durch:

- Arbeitsverfahren
- Zusatzwerkstoff

2. Ermittlung der gesundheitsgefährlichen Eigenschaften der Schweißrauchbestandteile:

- Atemwegs- und Lungenbelastende Stoffe (z. B. Eisenoxide, Aluminiumoxid)
- Toxische oder toxisch-irritative Stoffe (z. B. Manganoxid, Kupferoxid, Zinkoxid)
- krebserzeugende Stoffe (z. B. Chrom(VI)-Verbindungen, Nickeloxid)

3. Ermittlung der Emissionsrate in Abhängigkeit vom Verfahren

- Niedrig (< 1 mg/s) z.B. UP-Schweißen, Gasschweißen, WIG-Schweißen
- Mittel (1-2 mg/s) z.B. Laserschweißen ohne Zusatzwerkstoff, Energiearmes Schutzgasschweißen
- Hoch (2-25 mg/s) MIG/MAG-Schweißen, LBH-Schweißen, Fülldrahtschweißen mit Schutzgas
- Sehr hoch (>25 mg/s) Fülldrahtschweißen ohne Schutzgas, Plasmaschneiden

4. Ermittlung der Arbeitsbedingungen

- Räumliche Bedingungen
- Kopf- und Körperposition in Zwangshaltung
- Schweißdauer

Rangfolge der Schutzmaßnahmen (STOP-Prinzip)

Es gibt **verschiedene Möglichkeiten zur Erfassung** von schädlichen Emissionen:

- **S**ubstitution (Wechsel der Stoffe oder des Verfahrens)
- **T**echnische Maßnahmen (Erfassung an der Entstehungsstelle / Raumlüftung)
- **O**rganisatorische Maßnahmen (Reduzierung Personenzahl und Expositionszeit)
- **P**ersönliche Maßnahmen (Persönliche Schutzausrüstung, Atemschutz)

Möglichkeiten der Absaugung / Technischen Lüftung

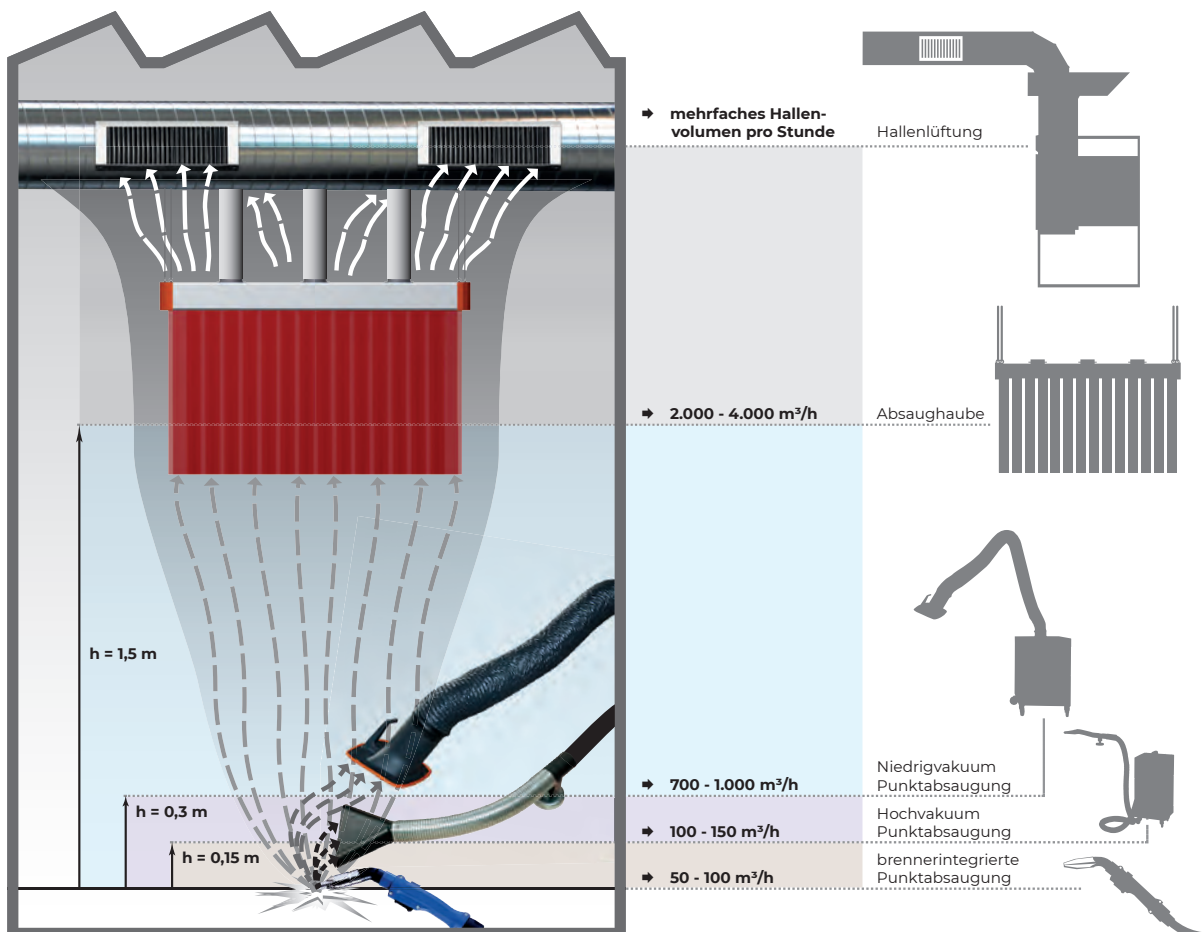

1. Brennerintegrierte Punktabsaugung

- Geringster Abstand zur Schweißstelle
- Niedrige Absaugleistung notwendig
- Guter bis sehr guter Erfassungsgrad

2. Hochvakuum - Punktabsaugung

- Absaugung durch nachzuführende Saugdüsen
- Guter Erfassungsgrad bis zu einem Abstand von 150 mm

3. Niedrigvakuum - Punktabsaugung

- Erfassung durch flexible, leichtgängige und selbsttragende Absaugarme
- Hoher Erfassungsgrad bis zu 400 mm Abstand

4. Absaughaube

- Anpassung der Absaughaube an den jeweiligen Arbeitsbereich
- Erfassung des gesamten Thermikstroms der Schweißstelle
- Einsatz vor allem bei Schweißrobotern

5. Hallenlüftung

- Verdrängungslüftung (Schichtlüftung) oder Mischlüftung
- Einsatz zur Absenkung der allgemeinen Staubbelastung in der Halle
- Nur als Ergänzung zur Punktabsaugung oder als unterstützende Maßnahme

Wirksamkeitsüberprüfung der Maßnahmen

Die Wirksamkeit der getroffenen Schutzmaßnahmen ist zu überprüfen, gegebenenfalls nachzubessern und das Ergebnis zu dokumentieren.

1. Messung der Gefahrstoffkonzentration in der Luft am Arbeitsplatz (siehe TRGS 402)

- Schweißarbeitsplätze: Alveolengängige Staubfraktion relevant
- Mischarbeitsplätze: Einatembare Staubfraktion relevant
- Chrom-Nickelverbindungen benötigen gesonderte Ermittlung

2. Vergleich mit Arbeitsplatzgrenzwerten (AGW)

- Gibt es keinen stoffspezifischen Grenzwert (für Mangan, Kupfer etc.), dann gilt der Allgemeine Staubgrenzwert (AGSW) :
 - 1,25 mg/m³ für die alveolengängige Staubfraktion (A-Staub)
 - 10 mg/m³ für die einatembare Staubfraktion (E-Staub)
- Für KMR-Stoffe (krebserzeugend, erbgutverändernd und fortpflanzungsgefährdend) gilt das Minimierungsgebot
- Bei Überschreitung: Weitere bzw. geeignete Schutzmaßnahmen ergreifen und Gefährdungsbeurteilung erneut ausführen



@kemper.eu



"Everything under control."

 Thomas Schwabe



@kemper-gmbh



@kemper_eu

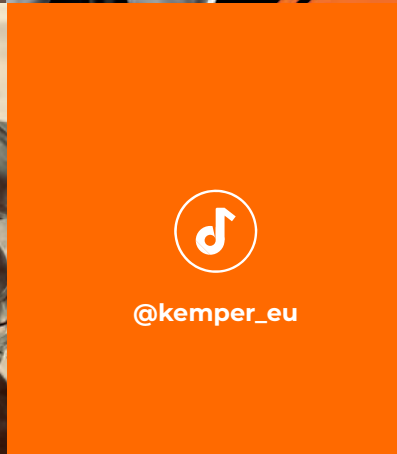

@kemper_eu

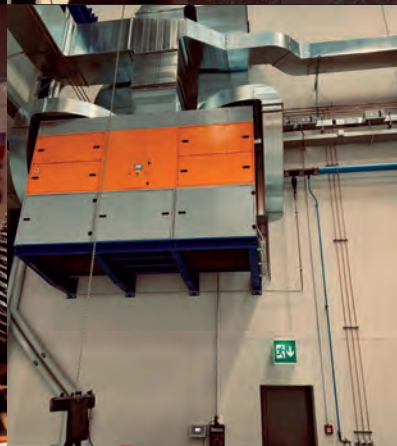

 Manfred Könnig



@kempertv



KEMPER:

Seit 1977



**Ihr Partner für
Absaugtechnik und
Arbeitsschutz.**

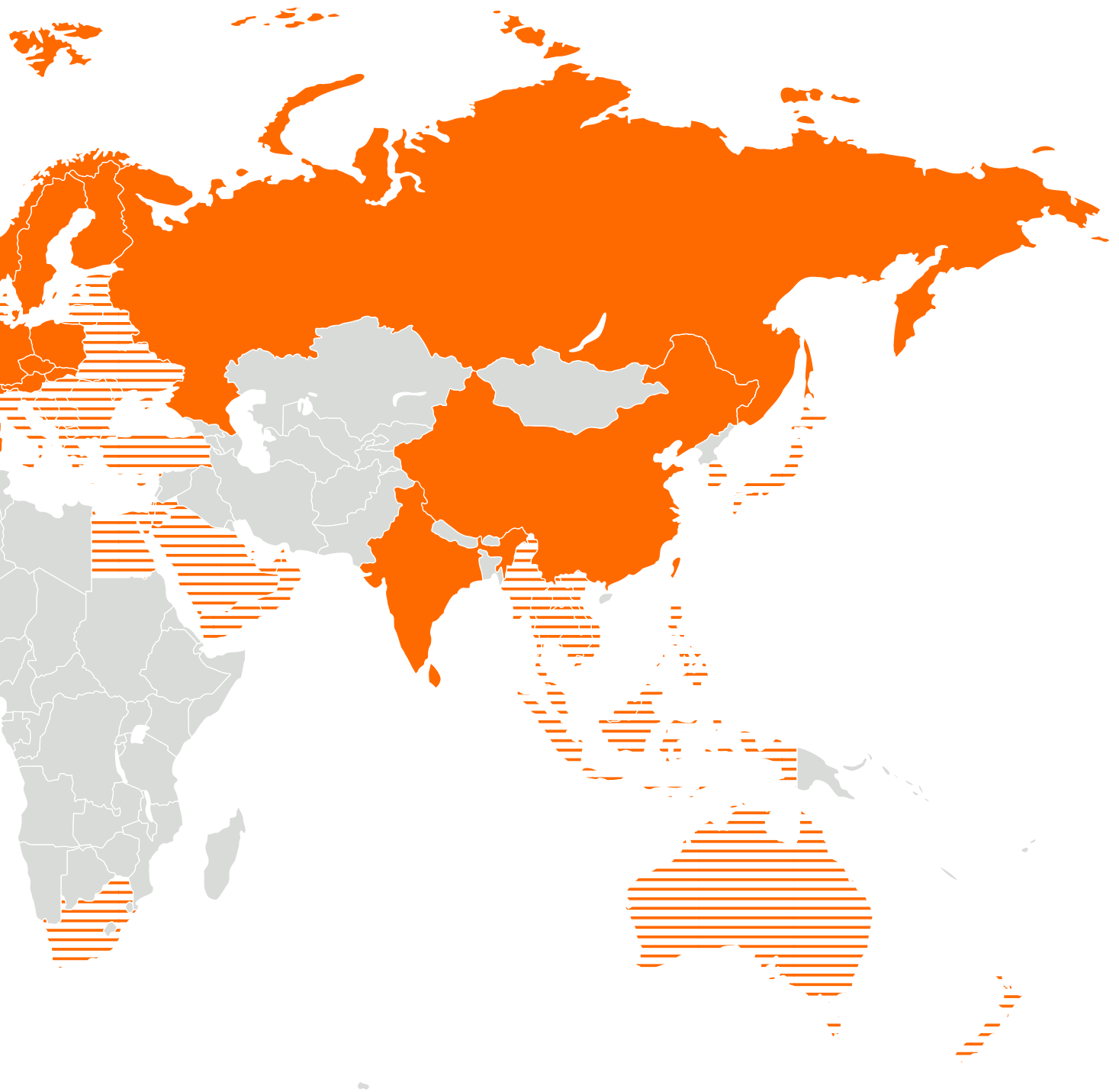

Above the weld. Around the world.

Von einem Ein-Mann-Betrieb hat sich KEMPER zu einem global agierenden Hersteller von Absaug- und Filtertechnik entwickelt. Die KEMPER-Gruppe wurde von der Wirtschaftswoche als "Weltmarktführer Future Champion" ausgezeichnet und verfügt mittlerweile über 10 Tochtergesellschaften weltweit. Sind wir in einem Land mal nicht mit einer Niederlassung vertreten, stehen Ihnen fachmännische Distributoren jederzeit zur Verfügung. In weiteren Ländern gibt es immer eine Lösung, Ihre Mitarbeiter effektiv vor Schweißrauch zu schützen.



 Niederlassungen
 Distributoren

Servus, Grüezi und Hallo!

Wir beraten Sie gerne.

Sie haben Interesse an unseren Produkten? Gerne senden wir Ihnen Informationsmaterial oder nennen Ihnen einen Vertriebspartner in Ihrer Nähe.



Unser telefonischer Support steht Ihnen täglich von **montags bis donnerstags** von **7:30 Uhr bis 17:30 Uhr** und **freitags** von **7.30 Uhr bis 16.00 Uhr** unter **+49 (0) 25 64 / 68-0** zur Verfügung.



Bestellungen per E-Mail können Sie jederzeit an **sales@kemper.eu** schicken.



Rund um die Uhr steht Ihnen unsere Website **www.kemper.eu** mit detaillierten Produktinformationen und aktuellen Meldungen von KEMPER zur Verfügung.



Was ist Schweißbrauch? Was hat KI in Absaugtechnik zu suchen? In unserem Arbeitsschutz-Blog **www.arbeitsschutz-schweissen.de** beantworten wir Ihre Fragen zu Absaugtechnik, Filtertechnik oder zu verschiedenen Gefahrstoffen beim Schweißen.

Verkaufs- und Lieferbedingungen

1. Allgemeines

- (1) Individuelle Vertragsabreden haben Vorrang vor allgemeinen Geschäftsbedingungen.
- (2) Unsere Angebote sind rechtlich unverbindlich. Aufträge sind für uns erst bindend, wenn sie von uns schriftlich bestätigt sind. Dies gilt auch für Vereinbarungen, die telefonisch, fernschriftlich oder mündlich getroffen sind, sowie für alle Abänderungen bereits getätigter Geschäfte. An den erteilten Auftrag ist der Besteller gebunden.
- (3) Der Abschluss des Vertrages verpflichtet den Unternehmer, die versprochene Leistung zu erbringen, außer im Falle von Umständen, die er nicht zu vertreten hat.
- (4) Zwischen Besteller und Unternehmer gelten nur die allgemeinen Verkaufs- und Lieferbedingungen des Unternehmers. Anders lautende Bedingungen des Bestellers verpflichten den Unternehmer nur, wenn sie von diesem schriftlich anerkannt sind. Dies gilt auch, wenn anders lautende Bedingungen dem Auftrag beigelegt oder darin genannt sind.
- (5) Nicht wesentliche Änderungen unserer Produkte behalten wir uns auch für die Zeit nach Vertragsabschluss vor.
- (6) Unsere technischen Beratungen sind unverbindlich. Maßgebend ist allein der Inhalt unserer Auftragsbestätigung, sofern ihr nicht innerhalb von 7 Tagen widersprochen worden ist.

2. Preise

- (1) Unsere Preise gelten für die Dauer von 3 Monaten beginnend mit dem Datum unserer Auftragsbestätigung. Eine abweichende Vereinbarung bedarf der Schriftform gem. Ziffer 1, (2).
- (2) Nachträglich bekannt werdende oder eintretende Kreditwürdigkeit des Bestellers berechtigt uns, nach unserer Wahl Zahlungsbedingungen zu ändern oder vom Vertrag zurückzutreten.

3. Zahlung

- (1) Sämtliche Zahlungen sind zum Fälligkeitstermin in Euro und grundsätzlich ohne Abzug zu leisten. Die Zurückbehaltung von Zahlungen und die Aufrechnung mit etwaigen Gegenforderungen ist unzulässig, soweit die Gegenansprüche nicht unstreitig oder gerichtlich festgestellt sind. Gleichmaßen ist das Recht zur Minderung ausgeschlossen.
- (2) Zahlungsfristen beginnen mit Eingang der Rechnung. Dabei wird unterstellt, dass unsere Rechnung spätestens am 3. Tag nach ihrem Datum bei Ihnen eingegangen ist.
- a) Zahlen Sie innerhalb von 14 Tagen, steht Ihnen ein Skontoabzug in Höhe von 2 % zu. Andernfalls ist unsere Rechnung ohne Abzug spätestens bis zum 30. Tag voll zu begleichen. Der Skontoabzug entfällt, wenn sich der Besteller dem Unternehmen gegenüber mit der Erfüllung von Verbindlichkeiten aus anderen Verträgen im Verzug befindet.
- b) Rechnungen aus Dienstleistungen (Montage, Service und Wartungen) sind sofort nach Rechnungseingang netto zu begleichen.
- (3) Für ausstehende Zahlungen werden vom Zeitpunkt der Fälligkeit an die üblichen Bankzinsen, mindestens jedoch die gesetzlichen Fälligkeitszinsen, verlangt. Dessen ungeachtet können wir bei vorliegenden gesetzlichen Voraussetzungen auch Verzugszinsen geltend machen in Höhe von 8 % Punkten über dem Basiszinssatz; der Nachweis höherer Verzugszinsen bleibt uns gestattet.
- (4) Diskont- und Wechselspesen gehen zu Lasten des Bestellers.
- (5) Alle Forderungen des Unternehmens werden schon fällig, wenn die Zahlungsbedingungen nicht eingehalten werden oder dem Unternehmer nach dem jeweiligen Vertragsabschluss Umstände bekannt werden, die nach seiner Ansicht geeignet sind, die Kreditwürdigkeit des Bestellers zu mindern. Ferner ist der Unternehmer berechtigt, noch ausstehende Lieferungen oder Teillieferungen nur gegen Vorauszahlung oder Sicherheitsleistung auszuführen, nach angemessener Nachfrist vom Vertrag zurückzutreten oder Schadensersatz wegen Nichterfüllung zu verlangen.
- (6) Alle Zahlungen sind ausschließlich an den Unternehmer selbst zu leisten. Die Vertreter des Unternehmens sind nur zum Inkasso berechtigt, wenn sie hierzu ausdrücklich ermächtigt worden sind.
- (7) Wechsel und Schecks werden nur zahlungshalber angenommen. Ihre Annahme liegt im Ermessen des Unternehmens. Wechsel müssen diskontfähig und versteuert sein.

4. Lieferzeit

- (1) Lieferfristen und Termine sind freibleibend. Ist eine Lieferzeit als verbindlich vereinbart, so beginnt diese mit dem Datum der Auftragsbestätigung. Vereinbarte Liefertermine setzen jedoch voraus, dass der Besteller rechtzeitig alle technischen und kaufmännischen Einzelheiten klarstellt und Zahlung bei Fälligkeit leistet.
- (2) Unvorhergesehene Hindernisse, gleich wie, ob sie in unserem Werk oder bei unserem Lieferanten eintreten, wie z. B. Betriebsstörungen, Außenstände, Aussperrungen u. ä. andere unverschuldete Verzögerungen in der Fertigstellung entbinden uns von der Einhaltung der vereinbarten Lieferfrist. Wir werden solche Umstände unseren Kunden soweit wie möglich unverzüglich mitteilen. Ein Anspruch des Bestellers auf Entschädigung bei Lieferzeitüberschreitung besteht nicht.
- (3) Bei unverbindlich vereinbarten Lieferfristen kann der Besteller dem Unternehmer drei Wochen nach Überschreiten des Termins schriftlich auffordern, binnen angemessener Frist zu liefern. Liefert der Unternehmer innerhalb dieser Frist nicht, so kommt er in Verzug. Einen Verzugsschaden kann der Besteller neben der Lieferung allerdings nur dann verlangen, wenn dem Unternehmer Vorsatz oder grobe Fahrlässigkeit zur Last fällt. Der Besteller kann im Falle des Verzuges dem Unternehmer auch schriftlich eine angemessene Nachfrist setzen mit dem Hinweis, dass er die Abnahme des Liefergegenstandes nach Ablauf der Frist sonst ablehne. Nach erfolglosem Ablauf der Nachfrist ist der Besteller berechtigt, durch schriftliche Erklärung vom Vertrag zurückzutreten oder bei Vorsatz bzw. grober Fahrlässigkeit Schadensersatz wegen Nichterfüllung zu verlangen. Der Anspruch auf Lieferung ist in diesen Fällen ausgeschlossen. Die gleichen Rechte hat der Besteller bei Überschreiten eines verbindlichen Liefertermines oder einer verbindlichen Lieferfrist, es sei denn, dass der Anspruch nach Abs. (2) ausgeschlossen ist.

5. Versand und Gefahrenübergang

- (1) Die Gefahr geht mit der Übergabe an den Spediteur, Frachtführer oder sonst zur Versendung bestimmten Person auf den Besteller über. Dies gilt auch bei Verwendung eigener Fahrzeuge und frachtfreier Lieferung. Eine Transportversicherung erfolgt nur auf ausdrücklichen Wunsch und zu Lasten des Bestellers. Wenn nichts anderes vereinbart ist, unterliegen Versandweg und Beförderung der Wahl des Unternehmers.
- (2) Muss eine Lieferung nach Abzug auf Wunsch des Bestellers hin gestoppt werden, so gehen die dadurch entstehenden Kosten zu Lasten des Bestellers.

6. Mängelrügen, Gewährleistung und Haftung

- (1) Der Unternehmer behält sich Änderungen aufgrund technischer Neuerungen, neuer Vorschriften oder ähnlicher Entwicklungen vor.
- (2) Mängelrügen sind unverzüglich nach Erhalt der Ware zu erheben. Sie sind ausgeschlossen, wenn sie uns nicht innerhalb einer Woche nach Empfang der Ware zugegangen sind. Mängel, die auch bei sorgfältiger Prüfung innerhalb dieser Frist nicht entdeckt werden können (verdeckte Mängel), sind unverzüglich nach der Entdeckung zu rügen. Mängelbeanstandungen sind sofort nach Erhalt der Lieferung geltend zu machen. Die Gewährleistungsfrist beträgt 12 Monate. Die Frist beginnt mit dem Gefahrenübergang.
- (3) Für berechtigte Beanstandungen übernimmt der Unternehmer die Gewähr nach Maßgabe der nachstehenden Regelungen:
- a) Der Unternehmer ist nach seiner Wahl verpflichtet nachzubessern oder Ersatz zu liefern. Auf entsprechende Aufforderung des Bestellers hat er sich innerhalb von 14 Tagen zu erklären, in welcher Weise er sein Wahlrecht ausüben will.
- b) Ist eine Nachbesserung oder Ersatzlieferung unmöglich, schlägt sie fehl oder wird sie verweigert, so kann der Besteller einen entsprechenden Preisnachlass (Minderung) oder nach seiner Wahl Rücktritt vom Vertrag verlangen.
- c) Ansprüche des Bestellers gegen uns und unsere Erfüllungsgehilfen auf Schadensersatz sind ausgeschlossen; dies gilt nicht für Schäden aus der Verletzung des Lebens, des Körpers oder der Gesundheit. Im Übrigen gilt der Haftungsausschluss dann nicht, wenn der Schaden auf einer vorsätzlichen oder grob fahrlässigen Pflichtverletzung des Unternehmers oder eines seiner gesetzlichen Vertreter oder Erfüllungsgehilfen basiert. Der Haftungsausschluss gilt schließlich für den Fall nicht, dass Schäden zurückzuführen sind auf die Verletzung wesentlicher Pflichten des Unternehmers. In diesem Fall haften wir für Schäden allerdings nur bis zu der Höhe, wie diese bei Vertragsabschluss oder -verhandlung als mögliche Folge der Pflichtverletzung voraussehbar waren oder unter Berücksichtigung der Umstände, die wir kannten oder kennen mussten, voraussehbar waren.
- (4) Bis zur Erledigung der Mängelrüge darf über die beanstandete Ware nicht verfügt werden. Der Unternehmer kann verlangen, dass die betreffende Ware auf Kosten des Bestellers ordnungsgemäß eingelagert wird.
- (5) Nimmt der Besteller ohne schriftliche Zustimmung des Unternehmers Veränderungen an dem Liefergegenstand vor, so erlöschen seine Gewährleistungsansprüche.

7. Eigentumsvorbehalt

- (1) Alle Lieferungen des Unternehmers erfolgen unter Eigentumsvorbehalt. Das Eigentum geht auf den Besteller erst über, wenn er seine gesamte Verbindlichkeit aus seiner Geschäftsverbindung mit dem Unternehmer getilgt hat. Dies gilt auch dann, wenn der Kaufpreis für bestimmte von dem Besteller bezeichnete Warenlieferungen bezahlt worden ist. Bei laufender Rechnung gilt das vorbehalten Eigentum gegebenenfalls als Sicherung für die Saldoforderung des Unternehmers. Falls Wechsel oder Scheck in Zahlung gegeben worden sind, gilt erst die Einlösung als Tilgung.
- (2) Der Unternehmer verpflichtet sich, die ihm zustehenden Sicherheiten auf Verlangen des Bestellers insoweit freizugeben, als der realisierbare Wert der zu Gunsten des Unternehmers bestehenden Sicherheiten die zu sichernden Forderungen um mehr als 10 % übersteigt. Die Auswahl der freizugebenden Sicherheiten obliegt dem Unternehmer.
- (3) Der Besteller kann an den gelieferten Waren des Unternehmers durch Verarbeitung zu einer neuen Sache kein Eigentum erwerben. Er verarbeitet die Ware für den Unternehmer. Bei Verarbeitung mit anderen, dem Unternehmer nicht gehörenden Waren durch den Besteller, steht dem Unternehmer das Eigentum an der neuen Sache zu, im Verhältnis des Rechnungswertes der verarbeiteten Vorbehaltsware zum Anschaffungspreis der anderen verarbeiteten Ware. Für die neue Sache gilt sonst das gleiche wie bei der Vorbehaltsware.
- (4) Der Besteller hat die gelieferten Waren und die aus ihrer Verarbeitung entstehenden Gegenstände nur in einem ordnungsgemäßen Geschäftsverkehr zu veräußern. Der Besteller hat sich das ihm zustehende, bedingte Eigentum an den Waren gegenüber seinen Abnehmern vorzubehalten, bis diese den Kaufpreis voll bezahlt haben. Alle Forderungen des Bestellers aus dem Weiterverkauf der Vorbehaltsware werden schon jetzt an den Unternehmer abgetreten; dies gilt auch für die aus einem sonstigen Rechtsgrund entstehenden Forderungen bezüglich der Vorbehaltsware. Wenn die Vorbehaltsware vom Besteller zusammen mit fremden Waren, sei es ohne, sei es nach Vereinbarung, verkauft wird, gilt die Kaufpreisforderung in Höhe des Wertes der Vorbehaltsware als abgetreten. Der Besteller ist ermächtigt, die abgetretenen Forderungen so lange einzuziehen, wie er seiner Zahlungspflicht gegenüber dem Unternehmer vertragsmäßig nachkommt.
- (5) Der Besteller tritt auch schon jetzt alle Ansprüche aus einer etwaigen Vermietung, Verpachtung oder Verleihung des Lieferobjektes bis zur Beendigung des Eigentumsvorbehaltes des Unternehmers an diesen ab.
- (6) Über jede Veränderung im Besitzverhältnis oder Gefährdung des Eigentums des Unternehmers durch drohende Pfändung, Eingriffe Dritter u. a., hat der Besteller unverzüglich den Unternehmer zu unterrichten. Vollstreckungsbeamte sind auf den Eigentumsvorbehalt des Unternehmers hinzuweisen. Der Besteller haftet für alle Kosten und Schäden aus der Unterlassung obiger Meldungen oder Hinweise notwendiger Interventionen.
- (7) Kommt der Besteller in Zahlungsverzug, so ist der Unternehmer berechtigt, alle gelieferten Gegenstände, die unter Eigentumsvorbehalt stehen, wieder abzuholen. Für diesen Fall gestattet bereits jetzt der Besteller das Betreten der Geschäftsräume.
- (8) Der Besteller verpflichtet sich, die Vorbehaltsware in ausreichender Weise zu versichern. Er tritt schon jetzt etwaige Ansprüche aus dem Versicherungsverhältnis an den Unternehmer ab.

8. Erfüllungsort und Gerichtsstand

Für alle – vertraglichen und außervertraglichen – Streitigkeiten wird deutsches Recht und die örtliche und international ausschließliche Zuständigkeit der für Vreden zuständigen Gerichte vereinbart. Das Unternehmen ist jedoch berechtigt, im Einzelfall Klage auch am Geschäftssitz des Bestellers oder vor anderen aufgrund in- oder ausländischen Rechts zuständigen Gerichten zu erheben.

9. Nichtigkeit

Die vorstehenden Regelungen bleiben auch im Falle der rechtlichen Unwirksamkeit einzelner Bestimmung im übrigen voll wirksam. Nichtigte Bestimmungen sollen so ersetzt werden, wie es dem Zweck des Vertrages und den Interessen der Vertragspartner entspricht.

A		S	
Abluftset	67	Saug- und Druckschlauch bis 100°C	78
Abluftset - einteiliger Ausleger	69	Saug- und Druckschlauch bis 80°C	77
Abluftset - zweiteiliger Ausleger	70	Sauggebläse	66
Absaugarm	60	Schallschutzwand fahrbar	211
Absaugarm - einteiliger Ausleger	61	Schleifkabine mit Dach	210
Absaugarm - zweiteiliger Ausleger	61	Schleiftisch für Absaugung	155
Absaugarm für Saugschlitzkanal	63	Schutzwand mit Folienvorhang	201
Absaugarm stehend - hängend	62	Schutzwand mit Lamellen	203
AirCO2NTROL Luftreiniger	113	Schutzwand mit Lamellenvorhang	202
AirWatch	116	Schweißerschutzdecken	212
Ausbildungsschweißtisch	161	Schweißerschutzlamellen	183
Ausbildungstisch	162	Schweißerschutzvorhänge	175
		Schweißlamellenvorhänge	179
C		Schweißtisch für Absaugung	157
CleanAirTower	109	Schweißtisch mit Ventilator	158
CleanAirTower SF 9000	108	Schwenkseilaufroller	187
		SmartFil	19
D		Smartmaster	15
DustEvac Staubentsorgungssystem	146	SparkTrap Funkenvorabscheider	147
Dusty	87	Standsäule für Absaugarm	62
		T	
F		Tavolextisch	159
Filter-Cell XL	52		
Filter-Master XL	28	V	
Filter-Table	47	VacuFil 125i	91
		VacuFil 500	95
H		VacuFil compact	89
Handschneidtisch	163	VarioHood	152
Hochtemperatur KFZ-Abgasschlauch bis 650°C	82	Ventilator	64
Hochtemperaturschlauch bis 250°C	79	Verdrängungslüftung	124
Hochvakuum-Saugschlauch bis 85°C	76		
		W	
K		WallMaster	43
KemJet	119	Wandschwenkarm für Vorhänge	197
KemTab Advance	168	Wandschwenkarme mit Arretierung und Teleskopierung	198
KemTab HiEnd	169	WeldFil	138
KFZ-Abgasschlauch bis 170°C	80	WeldFil Compact	137
KFZ-Abgasschlauch bis 300°C	81	WeldFil HV	97
		Z	
M		Zentralventilator	65
MaxiFil	20		
MaxiFil AK	27		
MaxiFil Clean	29		
MaxiFil stationär	45		
MiniFil	85		
P			
Patronenfilter stationär	49		
ProfiMaster, ein Absaugarm	16		
ProfiMaster, zwei Absaugarme	17		
Push-Pull-System	123		

Your future - our mission



SmartFil - Preis-Leistungssieger mit doppelter Filterkapazität

SmartFil eignet sich für den regelmäßigen Einsatz beim Schweißen und bleibt gleichzeitig bezahlbar. Der SafeChangeFilter des Absauggerätes verfügt über eine besonders große Filterfläche von 25 m² und wird bei Sättigung völlig kontaminationsfrei gewechselt. Dank der W3-Zertifizierung ist das Gerät auch für die Verarbeitung von Chrom-Nickel-Stahl geeignet. Das Ersatzfilter ist sogar mit einer XXL-Filterstandzeit von 42 m² erhältlich. Darüber hinaus steigern die optionale LED-Arbeitsbeleuchtung und Start-Stopp-Automatik zusätzlich den Komfort des Anwenders.

Deutschland (HQ)**KEMPER GmbH**

Von-Siemens-Str. 20
D-48691 Vreden
Tel. +49 2564 68-0
Fax +49 2564 68-120
mail@kemper.eu
www.kemper.eu

United Kingdom**KEMPER (U.K.) Ltd.**

Venture Court
2 Debdale Road
Wellingborough
Northamptonshire NN8 5AA
Tel. +44 1327 872 909
Fax +44 1327 872 181
mail@kemper.co.uk
www.kemper.co.uk

France**KEMPER sàrl**

7 Avenue de l'Europe
F-67300 Schiltigheim
Si vous appelez de France
Tél. +33 800 91 18 32
Fax +33 800 91 90 89
De Belgique ou de l'étranger
Tél. +492564 68-135
Fax +492564 68-40135
mail@kemper.fr
www.kemper.fr

China**KEMPER China**

Floor 5, Building 1
6666 Hangnan Road
Shanghai 201499
P.R. of China
Tel. +86 (21) 6087-7318
Fax +86 1852-1069-401
info@kemper-china.com.cn
www.kemper.cn.com

Ceská Republika**KEMPER spol. s r.o.**

Pyšelská 393
CZ-257 21 Porčí nad Sázavou
Tel. +420 317 798-000
Fax +420 317 798-888
mail@kemper.cz
www.kemper.cz

United States**KEMPER America, Inc.**

1110 Ridgeland Pkwy
Suite 110
Alpharetta, GA 30004
Tel. +1 770 416 7070
Tel. US 800 756 5367
Fax +1 770 828 0643
info@kemperamerica.com
www.kemperamerica.com

Nederland**KEMPER B.V.**

Demmersweg 92
7556 BN Hengelo
Tel. +492564 68-137
Fax +492564 68-120
mail@kemper.eu
www.kemper.eu

Russia**KEMPER OOO**

1 Kazachiy Pereulok 7
floor 2, room 5
119017 Moscow
The Russian Federaton
Tel. +7 (916) 010 -11- 99
mail@kemper-russia.ru
www.kemper-russia.ru

España**KEMPER IBÉRICA, S.L.**

Avda Diagonal, 421 3º
E-08008 Barcelona
Tel. +34 902 109-454
Fax +34 902 109-456
mail@kemper.es
www.kemper.es

India**KEMPER India**

55, Ground Floor, MP Mall
MP Block, Pitam Pura
New Delhi -110034
Tel. +91.11.42651472
mail@kemper-india.com
www.kemper-india.com

Polska**Kemper Sp. z o.o.**

ul. Miodowa 14
00-246 Warszawa
Tel. +48 22 5310 681
Faks +48 22 5310 682
info@kemper.pl
www.kemper.pl

